



**KA 4**

Älvsborgs kustartilleriregemente

**40 år**

# **En bok om KA4**

**utgiven vid**

**regementets 40-årsjubileum 1982**



# Förord

Någon samlad framställning om Älvsborgs kustartilleriregemente, KA 4, har hittills inte funnits – spridda skildringar av regementets och dess föregångares tillvaro har då och då förekommit.

Inför regementets 40-årsjubileum 1982 uppdrog regementschefen Öv Svante Kristenson samt KA Kamratförening åt under-teknad att försöka åstadkomma någon form av minnesskrift. Ekonomiskt har denna minnesskrift möjliggjorts främst genom anslag och bidrag från föreningen Göteborgs Försvar och från KA Kamratförening i Göteborg.

Resultatet som nu föreligger ställer inte anspråk på att vara någon vetenskaplig fullständighet men bidrager förhoppningsvis något till den dokumentation som **måste** finnas kring ett militärt förband. För mig har arbetet med skriften varit ett stort nöje – stort tack till alla intresserade och vänliga bidragsgivare och medarbetare. Varje författare svarar själv för fakta och åsikter i respektive uppsatser.

*Bo Björheden*

# INNEHÅLL

FÖRORD .....	3
<i>Bo Björheden</i>	
VÄLKOMNA TILL KA 4 .....	5
<i>Svante Kristenson</i>	
Kustartilleriet i Göteborg, KA 4 och dess föregångare .....	9
<i>Bo Björheden</i>	
Regementschefer vid KA 4 .....	18
Utbildningen för kustartilleriet i Göteborg .....	20
<i>Georg Wockatz</i>	
KA-minnen .....	29
<i>Sven Vilg, Arne Frodi och Bo Grönberg</i>	
TIDNINGSKLIPP FRÅN 40-talet .....	40
FOTON FRÅN FÖRR OCH NU .....	50
KA I FRAMTIDEN – TEKNIK .....	62
<i>William Backlund</i>	
KUSTARTILLERIET – FRAMTIDENS VAPENSLAG .....	68
<i>Björn Sandström</i>	

*Redigerad av Bo Björheden och Lars Herrstedt.*

*Utgiven med stöd från föreningen Göteborgs försvar och KA Kamratförening i Göteborg.*

*Svante Kristenson*

## Välkomna till Älvsborgs kustartilleriregemente

*Regementschefens tal vid Regementets dag 7 augusti 1982*

I år finns särskild anledning att tänka tillbaka och framåt då KA 4 i år fyller 40 år och således kan fira ett litet jubileum.

Göteborg tillhör Västra Militärområdet. Militärbefälhavaren, general Nordström, har sänt följande lyckönskningstelegram till regementet: "KA 4 kan se tillbaka på fyrtio intensiva arbetsfyllda år i medvetande om att **väl** ha fullgjort de uppgifter statsmakterna och överordnande militära myndigheter ålagt regementet. Min förvissning är att regementets personal kommer att fullfölja traditionerna med plikttrogna och ansvarsmedvetna insatser allt framgent.

*K // Nordström /Jan Enquist*

40 år tillbaka i tiden innebär att regementet tillskapades 1942 d.v.s. mitt under 2. världskriget. Detta kan synas märkvärdigt i vetskap om att kustartilleriet löste uppgifter för försvar av Västkusten redan under 1. världskriget.

Förklaringen ligger i den tro på evig fred, som uppkom efter 1. världskrigets slut. Nationernas Förbund skulle lösa alla internationella konflikter och det ansågs inte finnas anledning att slösa bort pengar på dyrbart

försvar. Genom 1925 års försvarsbeslut i Sveriges Riksdag drogs ett stort antal förband in, däribland kustartilleriförbandet för försvaret av Göteborgsområdet.

Det tog därefter endast tio år innan orosmolnen började samlas över Europa och när hotet åter växte, stod Sverige dåligt rustat. Politikernas tröghet och tiden som erfordrades för att hinna rusta upp rikets försvar innebar, att ny organisatorisk grund för Krigsmakten förelåg först 1942.

KA 4 skapades genom 1942 års försvarsordning.

Först tre år efter 2. världskrigets utbrott hade Sverige ett försvar som innebar att vi på allvar kunde avvisa krigförande nationers anspråk att få utnyttja svenskt territorium. Innan dess hade Sverige tvingats att acceptera från neutralitetssynpunkt högst tveksamma förflyttningar av tysk trupp genom Sverige. Tyska permittenturer tilläts gå genom Sverige mellan Norge och Tyskland. Många av oss här på Västkusten minns de tyska permittenttågen.

Omfattande och kostnadsmissigt dyrbara politiska beslut föregås av utredningar. Beslutsprocessen är tidsödande. Folkviljan kan däremot svänga relativt snabbt.

I brist på tillräckligt starkt svenskt försvar vid tiden före 2. världskrigets utbrott kom

folkviljan till uttryck bl.a. genom frivilligt organiserat försvar och andra ideella försvarsföreningar. Vi ser idag ett exempel på detta genom Kustartilleriets kamratförening i Göteborg.

Kamratföreningen, uppställd framför mig, och vars fana har blottats tillsammans med regementets alldeles nyligen, skapades redan i januari 1936.

Föreningen är således sex år äldre än regementet.

I kamratföreningens led står många som vi är skyldiga stort tack för framstående insatser i uppbyggnaden av kustförsvaret av Västkusten.

Ni är alla varmt välkomna. Det är för regementet en särskild ära att Kamratföreningen lämnades av till mig alldeles nyligen av generallöjtnant Henrik Lange, verksam som regementschef och kustartilleriförsvarschef här i Göteborg 1957–1961, innan han flyttade till nya och än mer ansvarsfyllda arbeten inom försvaret.

Generalerna Haglund och Björnsson har sänt regementet sina lyckönskningar och beklagat att de har varit förhindrade att delta.

Regementets fana överlämnades av H Maj:t Kung Gustav V till dåvarande regementschefen Överste Rudolf Kolmodin. Fanan blottades för regementet vid en ceremoni den 6. juni 1945, d.v.s. på det årets Svenska Flaggans Dag.

Jag citerar ett utdrag ur överste Kolmodins tal vid ceremonin: ”I färgerna, som fladdra i fanans veck, skåden i tecknen som påminna om regementets verksamhet och uppgift. Kanonerna på vågskuran och Göteborgs lejon, det sistnämnda sägande Eder det nära sammanhanget mellan regementet och staden, vars portar regementet är satt att skydda.

Hedren och ären fanan. Hon är oss given till ett samlingens tecken genom alla kommande tider. Släkte efter släkte skall möta henne ständigt på nytt med vördnadens och kärlekens blickar”.

Man kan nästan höra hur dåvarande regementschefen ropade ut – Lär av historien! Låt oss aldrig mer behöva uppleva en situation med dålig försvarsberedskap liknande den, som förelåg då 2. världskriget började. Släkte efter släkte skall möta fanan, d.v.s. regementet skall allt framgent finnas för försvaret av Västkusten och Göteborg.

Lärdomen från historien har ibland ifrågasatts men har ändå stått sig i 40 år d.v.s. fram tills nu. Inför 1982 års försvarsbeslut förelåg utredningsförslag att KA 4 skulle dras in.

Försvaret måste rationaliseras för att få tillräckligt med pengar för förnyelse av våra krigsförband. Från vår sida ifrågasattes aldrig denna självklarhet, men vi kunde aldrig acceptera en utveckling som innebar att beredskapen för försvaret av Göteborg och Västkusten skulle mer eller mindre försvinna.

Lär av historien! Vem kunde i mars 1940 ana att Västkusten en månad senare, efter Tysklands ockupation av Norge–Danmark, skulle bli ett av de mest centrala områdena för svenskt försvar och för skydd av den svenska neutraliteten.

Det tog tre år att bygga upp ett starkt försvar. Den strategiska förändringen 1940 tog mindre än en månad. Det behövs inte särskilt stor fantasiförmåga för att se likheten mellan situationen idag och den vid tiden före 2. världskrigets utbrott.

Vi lever dock idag i fred. Krigets fasor, som de dagligen möter oss i tidningar, i radio, i TV, förfaller vara långt borta. Det som händer i Beirut kan för flertalet svenskar omöjligt hända i Sverige. Eftersom vi lever i så djup fred, kan vi då inte minska försvarets utgifter? Skall vi inte satsa på den så kallade Fredsrörelsens idéer?

Bortsett från den del av Fredsrörelsen, som arbetar med dolda och för svensk säkerhet tvivelaktiga politiska motiv, vill jag gärna deklarerat respekt och aktning för människor, som tar initiativ till att minska krigsris-

kerna och krigets verkningar. Jag tror att vi alla skulle välkomna ett kärnvapenfritt Europa eller en kärnvapenfri värld. Vägen dit är emellertid lång och för att nå dit krävs kunskap om och analys av dagens strategiska situation i vår omvärld.

En av våra främsta experter på fred och nedrustning, ambassadör Inga Thorsson, har påtalat behovet av dessa kunskaper och denna analys. Hon har i dagarna, inför sin avgång som ledare för svenska nedrustningsdelegationen i Genève, i intervjuer i svensk press påtalat att svårigheterna i förhandlingarna för nedrustning – eller snarare begränsning av upprustning – ligger i den mycket stora misstro, som finns mellan supermakterna. Varken USA eller Sovjet vill eller vågar visa någon blotta gentemot motparten. Varje förslag mottas med misstänksamhet och analyseras så att förslaget inte medför förändringar i balansen mellan de båda blocken.

Sverige är beläget mellan de båda blocken. Ett nedrustat Sverige skulle innebära förändring av ett balanserat nordiskt område. Ett militärt vakuum i ett starkt militärt spänningsfält blir alltid utfyllt. En finländsk politiker har uttryckt det på följande sätt: "Ett litet land har alltid en armé. Antingen sin egen eller någon annans".

Ett starkt svenskt försvar är därför den mest bidragande faktorn för fred i Sverige. Påståendet överensstämmer med den målsättning som Sveriges Riksdag har givit den svenska försvarsmakten.

Paradoxalt gäller följande påstående: Ju duktigare vi är att bruka våra vapen, ju större realism om krigets omänskliga miljö som vi lägger i våra övningar – desto större trovärdighet får vi i vår omvärld att vi vill och skall försvara vårt land, och desto större är därmed våra möjligheter att hålla oss utanför kriget och aldrig på allvar behöva tillämpa det vi lär oss i vår militära tjänst.

KA 4 genomför varje år åldersklassens slutövningar ute i skärgården. Jag vill i detta

sammanhang rikta ett tack till skärgårdsbefolkningen och till företrädare för fritidsverksamheten för den förståelse, som vi regelmässigt möter under våra övningar. Vi eftersträvar att visa all möjlig hänsyn inom ramen för våra utbildningsmål.

Vårt hemvärn och våra frivilliga försvarsorganisationer bidrar i hög grad aktivt till att för omvärlden visa vår försvarsvilja. Dessa på frivilligbasis rekryterade organisationer borde räknas in i Fredsrörelsen och skulle där tveklöst bli den personellt starkaste organisationen. Bara på Västkusten har hemvärdet och frivilligorganisationerna ca 22.000 medlemmar. Vi är på KA 4 glada över att aktivt kunna stödja dessa organisationer. Detta skäl togs upp som ett motiv för att bibehålla regementet vid argumenteringen mot en nedläggning av KA 4 den gångna vintern.

Det starkaste motivet för att behålla KA 4 är emellertid nödvändigheten, att ett kustartilleriregemente erfordras för att producera de krigsförband, som behövs för försvaret av Västkusten och Göteborg, och att förbanden har tillräckligt hög beredskap.

I spänningsfältet mellan Supermakterna har Östersjöutloppen en särskild betydelse. Med Östersjöutloppen menas området mellan farvattnen syd Skåne och farvattnen mellan Jyllands nordspets och Norge.

Västkusten intar en central plats inom detta strategiskt viktiga område. Här är Sveriges största hamn belägen med stor befolkningkoncentration, här finns en stor del av landets verkstadsindustri, hit sker vår oljeimport, här finns mycket stora varulager m.m. De för Sverige så väsentliga resurserna ligger skyddade bakom den Bohuslänska skärgården.

Skyddet av resurserna, neutralitetsvakten av området, försvaret av det operativt så viktiga området klaras bäst med ett utbyggt kustartilleriförsvar i skärgården i samverkan med förband ur armén, flottan och flygvapnet. Människorna, som skall bemanna detta



utbyggda skärgårdsförsvar har sin naturliga hemvist och sin organisatoriska bas vid ett kustartilleriregemente. Närheten från fredsförbandet till krigsförbandet innebär att beredskapskraven kan innehållas.

Dessa för oss så självklara motiv för att behålla KA 4 vann så småningom gehör i debatten kring nedläggningshotet av vårt regemente inför 1982 års försvarsbeslut.

Jag vill i detta sammanhang rikta ett varmt tack till landshövdingen i Göteborgs och Bohus län och hans medarbetare i länsstyrelsen, till företrädare för Göteborgs kommun och kranskommunerna i Göteborgsområdet och till våra västsvenska riksdagsledamöter för det aktiva stöd som regementet har fått i kampen för att bibehålla KA 4.

Riksdagen har nu tagit 1982 års försvarsbeslut. Av detta framgår att utbildningen av värnpliktiga även i fortsättningen skall ske här på Kåringberget. Den särskilda regementsledningen skall emellertid inordnas i staben för Västkustens Militärkommando.

Därmed är inte sagt att begreppet Älvsborgs kustartilleriregemente och begreppet KA 4 skall försvinna. Utbildningens omfattning tyder snarare på att regementsbegreppet bör bibehållas. Rationalisering och integrering av olika funktioner behöver inte – och bör inte – ta bort regementets identitet och dess traditioner.

Fortfarande kan och bör – som överste Kolmodin uttryckte det 1945 – släkte efter släkte få möta regementets fana. Fortfarande kan och bör kommande generationer få lyssna till regementets marsch.

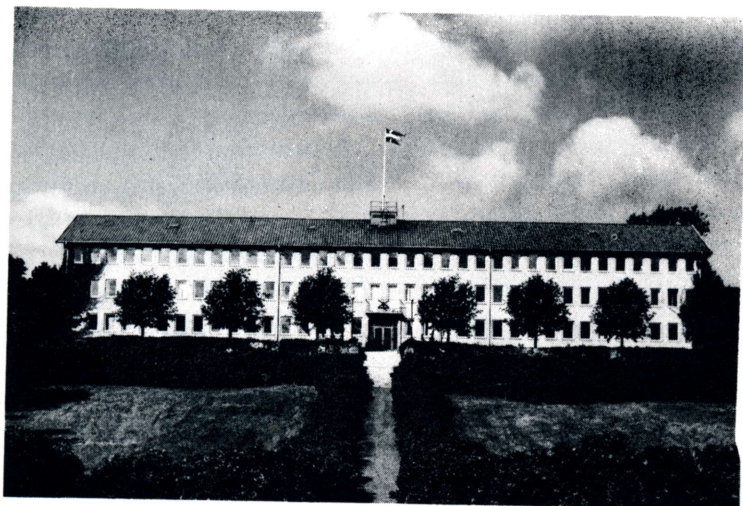

*Bo Björheden*

# GÖTEBORGS KUSTARTILLERI – KA 4 och dess föregångare

Källor: Kungliga kustartilleriet 1902–1952  
KA 4 och GbK arkiv  
KA-Fyren arkiv  
Minnesskrift KA 4 kompoffkår

*Hur det började...*

## Gamla Elfsborg

Gamla Elfsborgs fästning var fordom ett nära Göta Älvs utlopp beläget slott, anlagt troligen under 1200-talet men omtalat först 1366. Gamla Elfsborgs fästning var av stort värde som skydd vid älvens utlopp och från 1600-talets början även som skydd för Göteborg. Den var dessutom en gränsfästning mot Danmark. Häftiga strider utkämpades om fästningen. Under 1400-talet satt omväxlande svenskar och danskar som herrar på fästningen. 1502 och 1523 brändes fästningen av danskarna. Gustav Vasa lät återuppbygga slottet samt försåg det med bastionerad huvudvall och våt grav. Under nordiska sjuårskriget togs fästningen av danskarna liksom också 1612. Båda gångerna måste stora lösensummor erläggas – Elfsborgs lösen. Under 1630- och 1640-talet förstärktes fästningen och hindrade 1644 en dansk flotta att segla in till Göteborg. Man fann dock att fästningen hade ett alltför indraget läge varför förslag väcktes om rasering av denna och byggande av en ny fästning längre ut i älven.

## Nya Elfsborg

År 1660 beslöts att den gamla fästningen Elfsborgs slott skulle rivas. Följande år överfördes namnet Elfsborg till den befästning som då höll på att anläggas ute vid Kyrkogårdsholmen.

Nya Elfsborg, fästningen på ön i Göta älvs mynning, skulle i över 200 år förbli en utpost i Göteborgs försvar mot anfall från sjösidan. Det för riksförsvaret gemensamma artilleriet fick lämna personal och även bestyckning till fästningarna, kustfästningarna och kustförsvaret inberäknat. Från 1794 ingick i den svenska hären tre svenska och ett finskt artilleriregemente. Det finska artilleriregementet upplöstes och överfördes till de svenska artilleriregementena 1811 efter förlusten av Finland. Genom 1816 års härordning bestämdes att den tredje bataljonen vid varje artilleriregemente skulle vara ett belägrings- och fästningsartilleri. Dessa bataljoner blev upptakten till den från armén stammande delen av kustartilleriet

Nya Elfsborgs fästning erhöll fem kompanier och Karlstens fästning ett kompani ur Göta artilleriregemente. Personalstaterna upptog följande storlek på garnisonsstyrkorna: Nya Elfsborgs fästning: fredsbesättning 580 och krigsbesättning 2.161 man, Karlstens fästning: fredsbesättning 300 och krigsbesättning 800 man.

Kraven på fästningsartilleriets sammanlutande till självständiga enheter kunde i längden icke tillbakavisas och år 1889 bildades Vaxholms artillerikår av i Vaxholms

fästning förlagda fästningskompanier, tre från Svea artilleriregemente och ett från Göta artilleriregemente. Under häftiga strider den 21–24 juli 1719 hindrade Nya Älvsborg och dess tappra besättning under Johan Lillies befäl en stark dansk eskader under Tordenskiöld att framtränga mot Göteborg, varigenom det allvarligaste hot, som kanske någonsin riktats mot staden, avvärjdes. Nya Älvsborg upphörde år 1869 att räknas till rikets fästningar men står alltjämt med sina rena linjer som ett vackert minnesmärke från gångna tider.

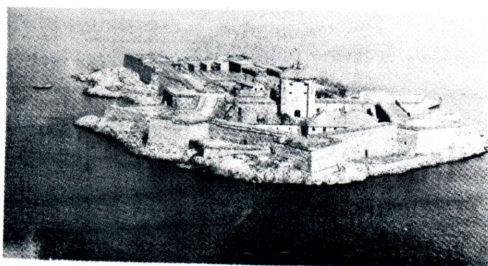

*Nya Älvsborg*

## Oscar II:s fort – Älvsborgs fästning

År 1904 gavs namnet Älvsborgs fästning åt den nya kustfästning vid Göta älvs mynning, vars starkaste befästningsanläggning, Oscar II:s fort, redan 1899 påbörjats på Västerberget. Fästningen, vars uppgift i likhet med tidigare fästningars var att trygga såväl Göteborgs stad och hamn som flottans replipunkt därstädes mot anfall från sjösidan, var 1907 bestyckad med nya artilleripjäser, som efter dåtida förhållanden var mycket effektiva.

Fortets huvudbestyckning utgjordes av två stycken 24 cm kanoner M/04 i självständande lavettage samt några 15 cm och lätta kanoner i torn. Fortets bestyckning var fullbordad 1907. För minflankering fanns det dessutom ett lätt batteri, Götiska batteriet

skänkt av Götiska Förbundet. bors fästning fick det 1904.

Oscar II:s fort förlorade sina kanoner med undantag av Götiska batteriets 1939–1940, då de flyttades ut till huvudförsvarslinjen i havsbandet. Under beredskapstiden användes fortet och fortområdet till förläggning m.m. och fram till 1970-talet användes fortutrymmena till förråd. På grund av en avsevärd försämring av de inre fortgångarna och fortutrymmena nedlades fortet helt under 1970-talet.

Bemanningar av Älvsborgs fästning:

1902	en off, tre uoff och 28 manskap,
1912–1914	åtta off, 19 uoff och 123 manskap,
1915–1919	nio off, 19 uoff och 123 manskap,
1920–1925	tio off, 41 uoff och 103 manskap,
1926–1940	en off, fyra uoff och 9 manskap samt
1940–1942	successiv ökning av personalsstyrkan.



*OII fort*

## Kustartilleriets tillkomst

Då år 1902 ett kustartilleri upprättades, avsett för bemanning av rikets kustfästningar, beslöts att ett detachment ur Karlskrona kustartilleriregemente benämnt Älvsborgs

kustartilleridetachment, skulle vara förlagt i Göteborg. De befintliga anläggningarna vid Nya Varvet ställdes till kustartilleriets disposition.

Därmed hade Göteborgs kustartilleri börjat sin tillvaro, vilket sedan fortlöpt utan avbrott. Men under årens gång har inträffat många och stora förändringar.

Älvsborgs fästning, påbörjad 1899 och färdigbyggd i modernt skick 1907, förlades i materialreserv 1926. Inför det hotfulla utrikespolitiska läget sattes fästningen i försvarstillstånd hösten 1939. Då hade redan försvarslinjen börjat flyttas från älvmyningen till skärgårdens yttre öar.

År 1942 övergick Älvsborgs fästning i nuvarande Göteborgs kustartilleriförsvar, som därigenom, med sina befästningar, batterier och minspärningar i Göteborgs skärgård övertog den traditionsrika försvarsuppgiften vid "rikets port mot väster".

Den 1/1 1915 blev Älvsborgs kustartilleridetachment (KA2 Ä) Kungliga Älvsborgs kustartillerikår (KA3). Vid den stora "regementsdöden" 1926 blev kåren indragen och från den 1/11 1926 fram till 1939 utgjordes Göteborgs kustartilleri endast av en mindre avdelning från KA 2 i Karlskrona, som hade till uppgift att hålla krutet torrt och rosten borta från kanonerna och minorna i Älvsborgs fästning.

I augusti 1939 blev det emellertid slut på den påtvingade törnrosasömnen och fr.o.m.

den 30/8 var Älvsborgs kustartilleridetachment (KA 4) uppsatt inom Älvsborgs fästning. Allteftersom krigshotet ökade, växte och stabiliserades organisationen och den 1/10 1942 var vårt nuvarande Kungliga Älvsborgs kustartilleriregemente (KA 4), tillhörande Göteborgs kustartilleriförsvar, en realitet.

För regementet färdigställdes ett nytt kaserneetablissemang vid Karingberget under åren 1944–1948.

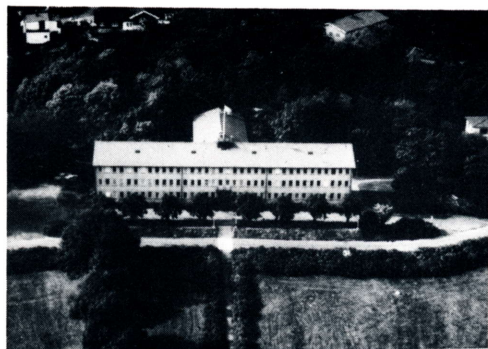

## Utvecklingsfaser i seklets början

I samband med indragning av flottans depå i Göteborg 1869 hade Kungl. Maj:t "funnit gott att, då erforderligt utrymme saknas i

**Den aktiva personalstyrkan vid Göteborgs kustartilleri har varierat kraftigt under åren, vilket framgår av följande exempel:**

År	Regements-officerare	Kompani-officerare	Under-officerare	Underbefäl
1902	–	1	3	28
1915	1	8	19	123
1920	1	9	41	103 <sup>1)</sup>
1926	–	1	4	—
1945	6	47	89	412
1956	8	43	117	75 <sup>1)</sup>

Antalet värnpliktiga, som erhållit sin militärutbildning vid kustartilleriet i Göteborg, uppgår till många tusenden.

nuvarande fängelselokaler, i nåder medgiva, att Nya Varvet må tills vidare få användas för avhjälpan av detta behov" att, därest behov av de upplåttna lägenheterna eller någon del därav för sjöförsvaret framdeles uppstår, detsamma då skola, efter ett års uppsägning, av fängvårdsstyrelsen återlämnas.

Nu befanns enligt kustartillerikommittén, att det s.k. Nya Varvet hade "förutsättningar att i särdeles hög grad lämpa sig såsom förlägningsplats för personal och materiel", avsedda för "fortet Älvsborg". Fängvårdsstyrelsen stretade emellertid emot, och en kompromiss gjordes. Området delades ursprungligen mellan sjöförsvaret och fängvården, så att sjöförsvaret i huvudsak fick hamnområdet samt området väster om nedfartsvägen från Södra kasernen, medan fängvården fick behålla fängelseområdet samt erforderliga bostadsutrymmen.

Därmed kunde Älvsborgs kustartilleridetachment förläggas här 1902. Den tvångsarbetsinrättning (spinnhus), som varit förlagd i "Ankarhuset", f.d. chefshuset från 1805, utrymdes. Här ordnades expeditionlokaler, officersmäss och förläggning för officersfamiljer. I andra äldre hus, såsom Almska huset, byggt på 1770-talet och f.d. bageriet från 1814, inkvarterades underofficersfamiljer. Almska huset disponeras alltjämt till bostad för kustartilleriet. Hiertas hus, som daterar sig från 1790-talet, blev manskapsförläggning under detachementets första tid, senare kök och matsal samt därmed skollokal till 1917. Manskapsförläggning anordnas också i det s.k. Grotthuset, en gammal byggnad, som varit både lusthus, musikpaviljong och likbod, samt sedermera rivits omkring 1918.

Behov för kustartilleriet av ökat utrymme på platsen förelåg. Fängvården nödgades därför successivt utrymma Nya Varvet, och avträdde slutligen återstående delar 1907, sedan centralfängelset på Härlanda blivit färdigt.

Ökad frihet för bebyggelsens förnyande och komplettering uppstod i samma mån som fängvården drog sig tillbaka. En ny kasern på västra kanslihuslängans grund, och här förlades 12.AK vid dess ditflyttning 1906. 4.MK förlades vid sin förläggning å Nya Varvet 1911 till en början i Östra längan. En ny köks- och matsalsbyggnad uppfördes 1910. Stängsel från fängtiden revs för att få en fri kaserngård. Men ännu in på 1910-talet vidlådde en del byggnader i kasernkomplexet fängelseprägel genom små gluggar till fönster med tjocka järngaller.

Virginska huset, byggt omkring 1815, blev boställe åt kommandanten till mitten av 1930-talet, då det övertogs av marindistriktschefen, och kommandanten fick bostad i Ankarhuset.

Då detachementet 1915 blev Kungliga Älvsborgs kustartillerikår, uppstod vissa ytterligare lokalbehov, vilka än mer accentuerades genom upprättandet 1917 av Göteborgs örlogsdepå. För örlogsdepån tillkom gymnastiklokaler och exercishus, marketenteri, proviantförrådsbyggnad m.m. samt inreddes nya skollokaler och mässar. Depåns manskapsförläggning blev anordnade i östra längan, och kustartilleriets minörkompani flyttades till kanslihusets västra flygel.

## KA 3 i Göteborg 1915-26

Ny officersmäss inreddes omkring 1917 i "Norra kasernen", en gammal vacker byggnad från 1800-talets början, som tjänat åtskilliga ändamål och bl.a. varit värdshus ("Nobis"). Den öppna marmorspisen flyttades dit från officersmässen i Ankarhuset. Större delen av inredning bekostades av officerskassan. Lokalerna används nu som sjöofficersmäss.

Sedan 1913 års riksdag därtill anslagit medel, infördes vattenledning med tryckcisterner å Telegrafberget samt elektrisk belys-

## KA 3 i Göteborg 1915–26

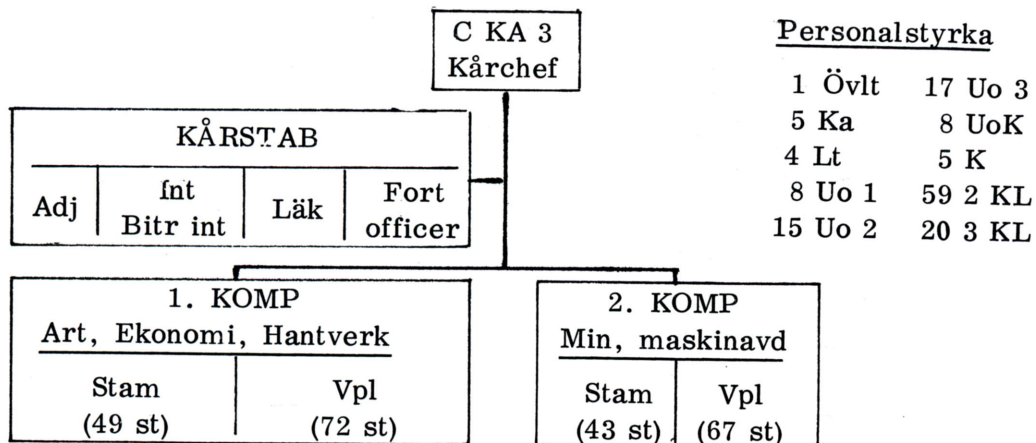

ning med elkraft från Göteborg å Nya varvet, färdigt respektive 1914 och 1915.

Idrottsplats anlades på Nya Varvet dels med bidrag av statsmedel, dels och huvudsakligen med på privat väg anskaffade medel. Den blev färdig 1923.

Vid konung Albert I:s ankomst och avresa från Göteborg i anslutning till beivrandet av dåvarande kronprins Leopolds bröllop med prinsessan Astrid den 4/11 1926 sköts från Älvsborgs fästning salut. Detta blev samtidigt KA 3:s avskedssalut och den sista salut som givits av Älvsborgs fästning. Den 1/11 samma år hade fästningen då redan lagts i materielreserv.

## Höjd försvarsberedskap

1939 års riksdag anslog betydande belopp för försvarsberedskapens stärkande. Vid samma års riksdag blev den sedan länge dryftade utflyttningen till havsbandet av vissa batterier i Älvsborgs fästning bestämd. I Göteborgs skärgård genomfördes planerad utflyttning av huvudförsvarslinjen till havsbandet i fullständigare form än vad tidigare avsetts, samtidigt med att ytterligare artilleri tillfördes denna linje.

Det dröjde inte länge innan sekelbörjans Älvsborgs fästning så gott som helt blivit ersatt med ett nytt system av försvarsanordningar av långt större motståndskraft än den förra fästningen någonsin ägt.

Då det 1939 nyupprättade "Älvsborgs kustartilleridetachmentet" förlades till Nya Varvet disponerade detachmentet ursprungligen inga utrymmen för förläggning. Expeditioner inhystes till en början bl.a. provisoriskt på dels Nya Varvet, dels i privata byggnader på Käringberget. Förläggningslokaler och undervisningslokaler anordnades i en äldre folkskola vid Karl-Johansgatan (Älvsborgsskolan) samt i nödhjälpsbostäder från första världskriget nedanför Sandarna (Negerbyn) och därjämte i



KA 3 lämnas av till kommandanten i Älvsborgs fästning någon gång 1924

Oscar II:s fort och inom fortområdet uppförda baracker och andra särskilt inredda byggnader.

## 1942 till idag-

### tillvaro med förändringar

Genom uppsättandet av ett kustartilleride-tachment i Älvsborgs fästning 1939 var marken förberedd för det nya regementet. Jämlikt 1942 års försvarsbeslut upprättades "Älvsborgs Kustartilleriregemente (KA 4) i Göteborg från den 1 juli 1942. Genom samma försvarsbeslut uppgick "Älvsborgs fästning" i Göteborgs Kustartilleriförsvar. KA 4 underställdes Göteborgs Kustartilleriförsvar och kustartilleriförsvarschefen blev tillika regementschef, CGbK/KA 4.

KA 4 begynte uppsättas den 1 oktober 1942 med en första etapp omfattande tre artillerikompanier, ett signalkompani och ett yrkeskompani. Den 1 oktober 1944 var regementet uppsatt enligt plan med nio kompanier: I:a bataljonen: 1.a och 2.a kompaniet som sjöfrontsartilleri dels utom och dels inom GbK.

II:a bataljonen: 11.e kompaniet som signalkompani, 12.e komp som minkomp och 13.e komp som yrkeskomp (ej maskinister

och eldare, som ingick i 12. komp). 1942 togs Känso i bruk som förläggning och utbildningsplats.

Det nya kasernetablissemnetet på Käringberget för KA 4 blev etappvis färdigt. Kanslihuset och två kaserner togs i bruk 1944. Tre kaserner, matsalsbyggnad samt off- och uoffmäss togs i bruk 1945 och 1948 var utbyggnaden färdig i sin helhet med expeditioner, mässar, kök, matsal, marketenteri, skollokaler, förråd m.m. Under efterföljande år har rätt många om- och tillbyggnader skett inom kasernområdet liksom att regementets organisation har ändrats dels 1955 och dels 1960 samt i viss mån 1981.

1955 omfattade regementet följande enheter:

en spärrbataljon vari ingick bataljonsstab, stabsbatteri, ett lätt och ett medelsvårt batteri

en minbataljon, vari ingick bataljonsstab och en minutläggningsdivision

därjämte befällsskola, instruktörsskola, kasernbatteri och radarskola

1960 års organisation omfattade: regementsstab, ett lätt batteri med stabspluton, en minutläggningsdivision, befällsskola, instruktörsskola, radarskola och kasernbatteri.

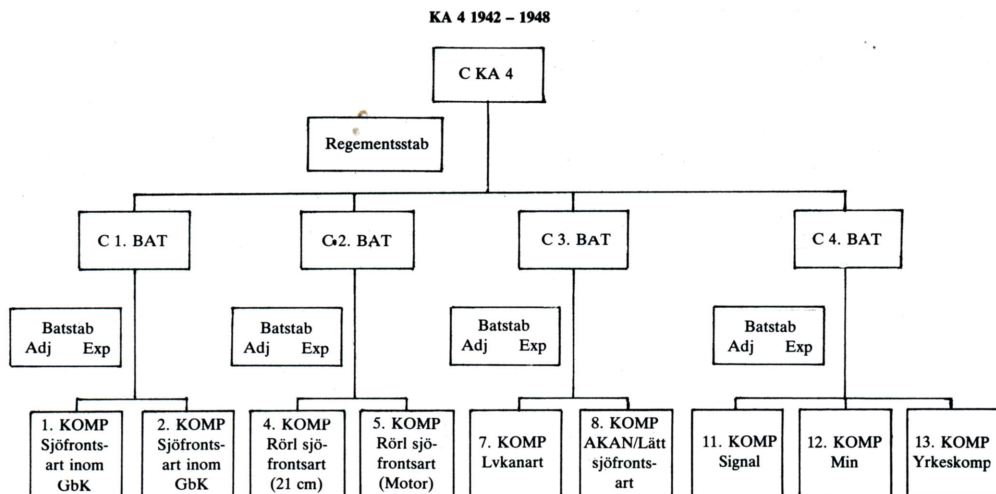

1961 tillkom marinens sjukvårdsskola.

1981 uppgick kasernbatteriet i Baskompagniet, gemensamt för Flottan och KA 4 samt

att instruktörsskolan upphörde och marinens officershögskola tillkom.

## Älvsborgs Kustartilleriregemente KA 4 i dag:

Regementet ingår i militärkommando väst (MKV) och är organiserat enligt följande:

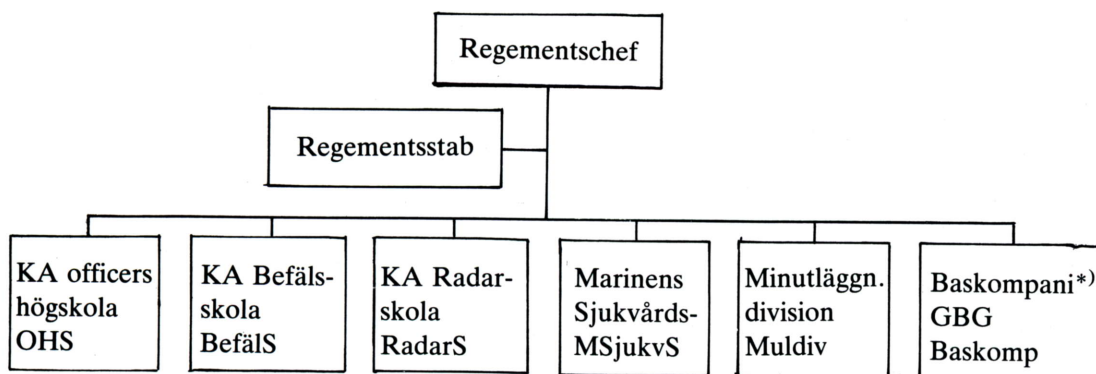

\*) Lyder under CKA 4 vad avser utbildning

### KA officershögskola

Utbildar centralt för kustartilleriet blivande yrkesofficerare.

### KA Befälsskola

Utbildar centralt för kustartilleriet värnpliktiga plutons- och kompanibefäl.

### KA Radarskola

Utbildar värnpliktiga inom KA och F1 i huvudtjänsten. Radar/Samband, för operativa och tekniska befattningar.

Utbildar även fast anställda i ovanstående fack.

### Marinens sjukvårdsskola

Utbildar i huvudtjänsten sjukvård, marinens blivande yrkesofficerare samt värnpliktiga

läkare och sjukvårdare. Genomför utbildning med sjukvårdsförband.

### Minutläggningsdivisionen

Utbildar värnpliktiga minörer samt tekniker och maskinmän för fartyg och båtar.

### 2. Batteriet

Utbildar värnpliktiga sjöfrontsartillerister samt värnpliktiga till våra markstrids- och tunga granatkastarplutoner.

### Baskompaniet

Utbildar värnpliktig handräknings- och depåpersonal samt under 3.kurs värnpliktig personal tillhörande underhållstjänstgrenar.



Vid KA 4 utbildas under ett utbildningsår ca 1.700 elever vilka under utb.året 1981 var fördelade på 1.400 tillhörande KA samt 300 tillhörande Flottan.

Under 1981 genomgick 21 elever utbildning till fast anställd personal, 3 elever utbildades till kompaniofficerare samt 11 arméelever till plutonsofficerare.

Regementets budget omfattar ca 55 miljoner kr 1981/82.

Den fast anställda personalen består av ca 210 personer, fördelade på militär och civilmilitär personal.

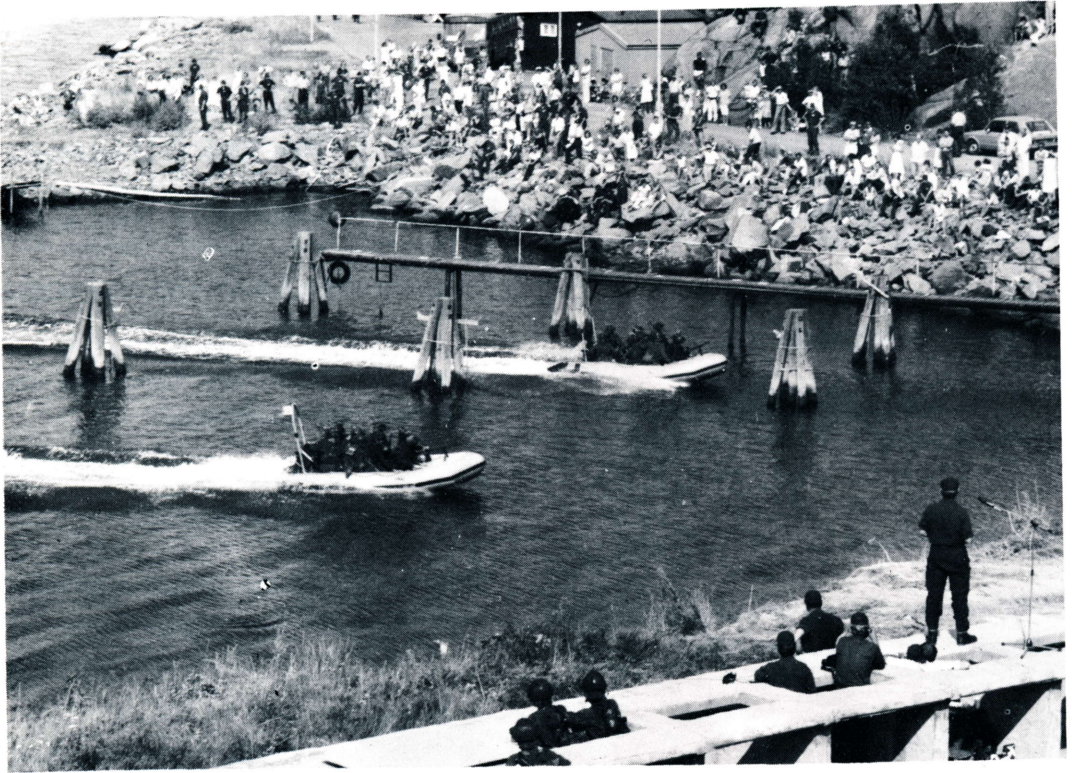

*Regementets aag 1982*

# Tidskrift för kustartilleriet

Kamratföreningens tidskrift, som Du nu läser, ger Dig information om aktuella och historiska händelser med anknytning till Ditt förband.

För Dig som vill följa vad som händer inom kustartilleriet i stort finns Tidskrift för Kustartilleriet (TiKA).

Kustartilleriet och försvaret är mitt inne i en spännande och viktig utvecklingsfas. Ett nytt försvarsbeslut har fattats. Ersättning av de tunga rörliga kaförbanden pågår för fullt. Amfibiebataljoner studeras för att organiseras på 90-talet. Ett datorstött ledningssystem anskaffas för KA lägre förband, o.s.v. Nu förs också diskussionen om hur kustartilleriet skall se ut på 2000-talet och hur avvägningen bör ske mellan kustartilleriet och övriga vapenslag. Detta är några av de viktiga ämnesområden som TiKA kommer att behandla framöver.

Du kan helt enkelt inte vara utan TiKA för att hänga med i debatten och ha möjlighet att påverka KA:s och försvarets framtid.

TiKA ges ut av KA-klubben som är öppen för alla kustartilleriofficerare (stam, reserv, vpl) som genomgått sjökrigsskolan (motsv.) Medlemsavgiften är f.n. 40:–/år, varvid Du får TiKA som medlemstidning och kallelser till klubbens sammankomster inklusive Lille-Jul. Du som inte kan bli medlem men ändå önskar erhålla Ditt eget ex. av TiKA kan prenumerera. Detta kostar 50:–/år för fyra nummer.

Anmäl Dig som medlem i KA-klubben eller som prenumerant på TiKA på enklaste sätt till Bengt Sjöholm, MS/Info, Box 80003, 104 50 Stockholm. Betalar gör Du när inbetalningskort kommer.

*Björn Sandström*  
Redaktör för TiKA

## Regementschefer vid KA 4



**ÖVERSTE RUDOLF KOLMODIN**  
 Kommandant i Älvsborgs fästning  
 1941–1942.  
 Chef för Göteborgs kustartilleriförsvaret och  
 chef för Kungl. Älvsborgs Kustartillerirege-  
 mente 1942–1946.



**ÖVERSTE H. CALLERSTRÖM**  
 Chef för Göteborgs Kustartilleriförsvaret och  
 chef för Kungl. Älvsborgs Kustartillerirege-  
 mente 1/10 1946–31/3 1954.



**ÖVERSTE S. E. HAGLUND**  
 Chef för Göteborgs Kustartilleriförsvaret och  
 chef för Kungl. Älvsborgs Kustartillerirege-  
 mente 1/4 1954–30/9 1957.



**ÖVERSTE HENRIK LANGE**  
 Chef för Göteborgs Kustartilleriförsvaret och  
 chef för Kungl. Älvsborgs Kustartillerirege-  
 mente 1/10 1957–30/9 1958.  
 Försvarsområdesbefälhavare Fo 32/31 och  
 chef för Göteborgs Kustartilleriförsvaret 1/10  
 1958–31/3 1961.

# från 1942 till idag



## ÖVERSTE SIXTEN GRÅBERG

Chef för Kungl. Älvsborgs Kustartilleriregemente 1/10 1958–30/9 1969.



## ÖVERSTE 1. KJELL WERNER

Chef för Kungl. Älvsborgs Kustartilleriregemente 1/10 1969–30/9 1977.

Chef för Göteborgs Kustartilleriförsvär och Försvarsområdesbefälhavare 1/10 1977–30/9 1980.



## ÖVERSTE LARS AHLSTRÖM

Chef för Kungl. Älvsborgs Kustartilleriregemente 1/10 1977–31/3 1981.



## ÖVERSTE SVANTE KRISTENSON

Chef för Kungl. Älvsborgs Kustartilleriregemente 1/4 1981–

*Georg Wockatz*

## Utbildningen för kustartilleriet i Göteborg

Ingen verksamhet är oföränderlig. Stillastående betyder tillbakagång. Förändringar av verksamheten är något, som vi kustartillerister i Göteborg fått uppleva många gånger.

Om man analyserar verksamheten vid förbandet från 2:a världskrigets utbrott fram till nu, d.v.s. under 42 år har stora förändringar påverkat utbildningen minst ett 15-tal gånger.

1939–42 karaktäriserades utbildningen av att snarast möjligt komplettera utbildningen för de värnpliktiga, som skulle bemanna stridsmedlen. Den grund- och befattningsutbildning, som de värnpliktiga tidigare fått på 30-talet, omfattade bara ca 6 månader. Kanoner skulle sättas på plats, värn och baracker byggas och taggrådshindren färdigställas. Värnpliktsstyrkan på västkusten ökade snabbt från de ca 300 som åtgick för bemanning av O II fort till de tusentals värnpliktiga, som 1945 erfordrades för bemanning av gamla och nytillkomna förband.

Flottan flyttade, i och med beslutet om den nya marindistriktsorganisationen, in på Nya Varvet. Detta innebar 1939/40, att Nya Varvet inte räckte till för kustartilleristerna. Depåkompanierna som tog emot och utrustade de inkallade värnpliktiga, skulle också genomföra viss utbildning som exercis, handvapenskjutning signal-artilleriutbildning m.m. Plats för dessa kompanier måste därför sökas utanför Nya Varvets område. Den platsen hittade man i Majorna. Den gamla Älvsborgsskolan, riven sedan länge låg i norra ändan på Älvsborgsgatan blev platsen för depåkompanierna. Värnplikts-humorn döpte snabbt platsen till "Negerby". Depåkompaniernas förråd, rustkammarna, var belägna på flera platser i västra

Göteborg. Ett förråd fanns t.ex. i en byggnad där nuvarande apoteket ligger vid Stigbergstorget. Fortfarande finns några kamrater i aktiv tjänst som upplevt denna tid.

Redan 1940 sände kommandanten i Älvsborgs fästning ett meddelande runt till de civila, som bodde i dalen öster om Käringberget, att området skulle komma att exproprieras för att bereda plats för kustartilleriet.

När så riksdagen fattat beslut om kustartilleriets organisation i Göteborg, exproprierades området för det som sedermera blev Göteborgs kustartilleriförsvar med stab, förvaltningar samt Kungliga Älvsborgs kustartilleriregemente. Kustartilleriförsvarschefen blev tillika regementschef. Kommer myndighetschefen eller ställföreträdaren att bli regementschef efter 1/7 1984?

Successivt som byggnaderna färdigställts påbörjades flyttningen från Nya Varvet och "Negerby" till det nuvarande kasernområdet.

1944 kom den första stora förändringen av regementets utbildningsuppdrag. Vi fick då uppdraget att utbilda de förband, som utrustades med det grövsta rörliga artilleriet i landet, 21 cm kanonerna m/42, tillverkade i Tjeckoslovakien och levererade, under brinnande världskrig, som betalning för malmleveranser. Ett nytt bataljonsförband organiserades vid regementet omfattande stab och två kompanier 4. och 5. 5. kompaniet hade hand om utbildning av de motorförare, som erfordrades för förflyttning av förbandet.

När jag som ny fänrik kom till KA 4 var regementet organiserat med stab och fyra utbildningsbataljoner, 1. bataljonen utbildade fast sjöfrontsartilleri. Bataljonens utbildnings- och förläggningsplatser fanns på Hju-

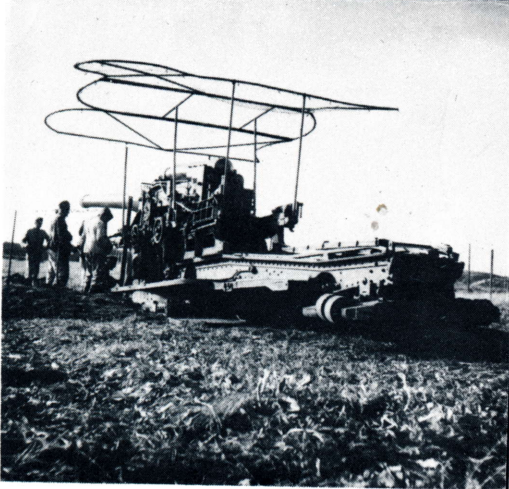
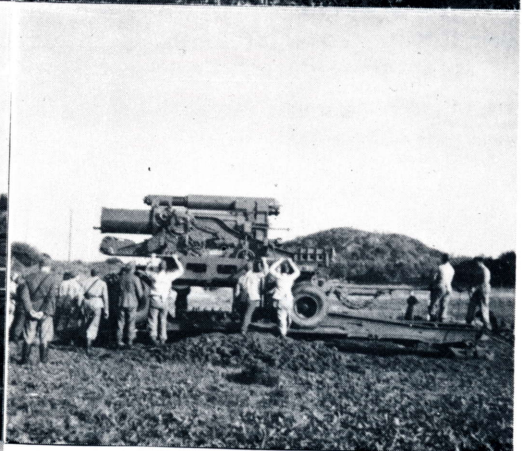

*Montering av 21 cm kanon*

vik och i baracker i fortbacken. 2. bataljonen, den rörliga bataljonen rörlig, huserade i kasernerna A1 och A2 (Befälsskolans nuvarande kaserner). 3. bataljonen omfattade 2 kompanier, 7. och 8. och hade hand om utbildning för det lätta sjöfrontsartilleriet samt det lätta och tunga luftvärnet. På denna bataljon var äldste kompanichef bataljonschef. 4. bataljonen slutligen, omfattande 11. kompaniet (signal), 12. kompaniet (min) och 13. kompaniet (yrkeskompaniet). 11. kompaniet som jag själv tillhörde, förde under många år en ambulerande tillvaro, med flyttning från kasern A1 via kasern G till bottenvåningen i kasern E. 2. våningen i E användes som sjukhus. Kasern B (nuvarande Radarskolans förläggingskasern), kasern C (Marinens sjukvårdsskola), kasern D (Instruktörsskolan/Officershögskolan) och sjukhuset blev inte färdigställda förrän 1946/47.



*Linjearbete*

De utbildningslokaler, som stod till förfogande var mätshallen (nuvarande eldledningshallen) uppe på Käringberget, nu sammanbyggd med Radarskolans byggnad etapp ett, pjäshallen med sitt annex med lektionsrum samt gamla marketenteriet nere vid forthamnen. I övrigt fick man utnyttja källare, korridorer och lediga logement som lektionsrum. De kaserner som byggdes först (A, E-G) var nämligen ej försedda med lektionsrum i vindsvåningen. Vi signalister var privilegierade genom att disponerade annexet i pjäshallen som signalskola.



*”Växeltjänst”*



*Stabsbil, radio monterad*



### Flaggsignalering

Det var många värnpliktiga, som då passerade genom regementet. Utbildningstiden var då mycket längre än nu. För att kunna genomföra utbildningen måste de värnpliktiga så snart som möjligt ut på de fasta försvarsanläggningarna.

Känsö utnyttjades så mycket som möjligt. Den rörliga bataljonen flyttade, så snart motorförarna kunde köra tunga fordon med släp och pjäsfolket kunde lägga om 21 cm kanonen från körläge till skjutande pjäs och vice versa, till Falkasand på Åsahalvön. Där nere fanns då en ganska anskrämlig förläggning bestående av monteringsbara masonitbaracker, som med nöd och näppe klarade regn, blåst och kyla. De

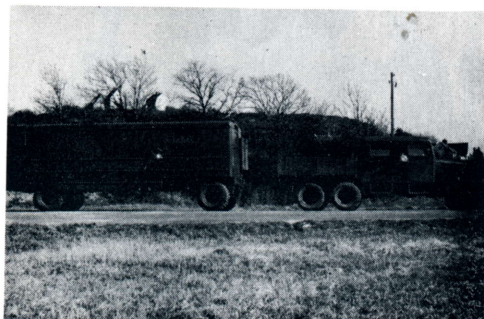

Ltgb 936 P med Koksläpvagn



Marinlottaskolan 1956



Terrängkörning med "Brockway vid Remmenedal



MC-ordonnans 2640-7-48 Björklund 1951



värnpliktiga utspisades under tak i en matsal, som saknade väggar. Leran utanför matsalen hade sådan konsistens att om det regnade måste varje man ha gummistövlar, då man sjönk ca 30 cm i leran.

Under ett antal år upplevde förbandet en relativt stabil utbildningssituation där utbildningsresultatet helt berodde på befälet, deras förmåga att "fixa" bra övningar med utnyttjande av den förbandsmateriel som fanns. Några pengar för anskaffning av utbildningsmateriel fanns ej. Det gällde att vara uppfinningsrik och själv tillverka det som behövdes. Övningarna planerades med utgångspunkt från hur mycket bensen, olja, kol och ammunition som fanns. Byte kunde ske t.ex. mellan artilleriammunition och bensen. Ville man köra längre, fick vi skjuta ett antal granater mindre. Regimentets hela budget för kol räckte då till för att kola valfångaren Harpun 3 gånger. När bensen ej fanns fick vi, istället för att åka buss eller lastbil till t.ex. Högsbo skjutbana, cykla eller marschera fram och tillbaka. Vi tillhörande 4. bataljonen använde därför ofta roddslupar och rodde över älven till Skarviks brygga, där nuvarande Koppartans nu ligger och gick till Färjenäs gamla skjutbana. Denna skjutbana var före 1926 KA 3:s gevärsskjutbana. KA 3 hade haft en egen skjutbana, som låg parallellt med vägen till O II fort. Den banan kunde ej användas på



*Minutläggare 11 november 1953*

grund av den växande bebyggelsen i Långedrag.

Smärre förändringar avseende utbildningen inträffade under denna period. Gamla radarstationer från 2. världskriget började komma och en provisorisk utbildning på denna materiel startade. Vagnarna vinschades upp för den smala branta backen, som nu slutar vid södra ändan av värmecentralen vid Radarskolan, upp på toppen av Käringberget. Där fanns då en gammal barack för den luftvärnstropp 40/36 som 1940 skyddade O II fort. Detta blev starten för radarskolan. När alla kaserner 1947 blivit färdiga inrättades så småningom ett 9. kompani som fick hand om radarutbildningen.

I mitten av 50-talet genomfördes en omfattande omorganisation.

2. bataljonens utbildning i motortjänst och på 21 cm rörliga artilleriet centraliserades till KA 2 i Karlskrona, som redan utbildade motsvarande personal för de rörliga 15 cm batterierna.

Den organisation regimentet fick omfattade, förutom regementsstaben, en spärrbataljon, Befälsskolan, hitflyttad från Karlskrona, Kustartilleriets Radarskola, Instruktorsskolan, Minutläggningsdivision och Kasernbatteri.

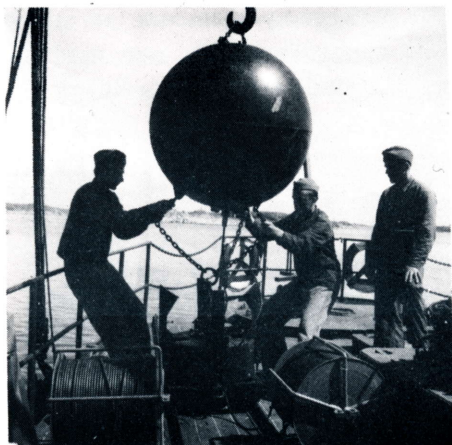

*Klargöring av mina*



*"Motor-Sofia" 1954*

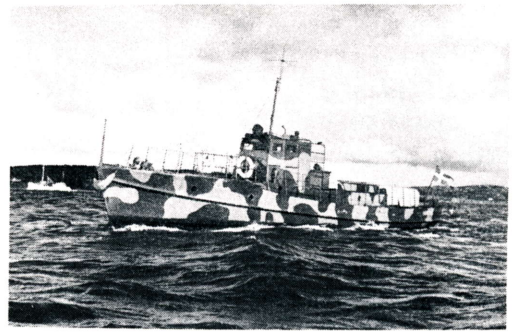

*A-Slup "HÄNDIG" oktober 1955*

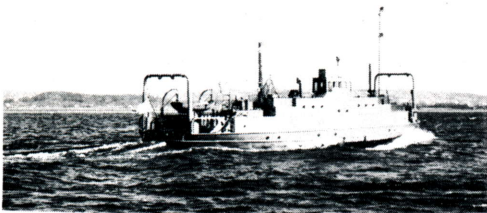

*Artilleritransportfärjan "LOKE" 1950*

Befälsskolan hade innan flyttningen fört en ambulerande tillvaro. Dess föregångare, det s.k. "Studentkompaniet", startade under många år på KA 1, genomförde befattningsutbildning bl.a. på KA 2. Utbildningen flyttade så småningom till KA 2 och därifrån 1956 till KA 4, där skolan inrymdes i 2. bataljonens kaserner (A1, A2). Dessa kaserner har sedan dess disponerats av Befälsskolan.

Bytet med KA 2 både vann och förlorade vi på. Med Befälsskolan på KA 4 upphörde de problem som tidigare funnits beträffande rekrytering, främst till reservofficer.

Erfarenheterna av Befälsskolans utbildning på KA 4 har gett vid handen att det går att genomföra den komplicerade utbildning, som sker vid Befälsskolan i storstaden Göteborg med landets största hamn.

Nackdelen med bytet var att vi förlorade utbildning i rörlig tjänst, erfarenheter, som

vi nu gör när rörliga förband åter skall utbildas.

Inrättandet av Instruktorsskolan på KA 4 innebar, att den komplettering i allmänna civila ämnen som ett fast anställd underbefäl, nu blivande plutonsofficer, hade att genomgå centraliserades till KA 4 i stället för att genomföras vid varje kustartilleriförband. Instruktorsskolan lokaliserades till kasern D och skolan har haft denna kasern ända till 1/7 82 då skolan upphörde och det civila skolväsendet, enligt riksdagsbeslut, tagit över denna utbildning. Försvarets musikpersonal har likaledes här fått motsvarande utbildning fram tills dess regionmusiken organiserades. De härigenom lossgjorda resurserna vid skolan och med bl.a. duktiga lärare erbjöds då för blivande plutonsofficerare tillhörande MiloV och MiloB. Arméns största skola för denna typ av utbildning fanns därför under många år på KA 4. Den sista kursen för arméeleverna slutade i maj innevarande år.

Beträffande Radarskolan kan först och främst sägas, att man från början hade tänkt sig att organisera en för försvaret gemensam Radarskola. Efter flera utredningar på slutet av 40-talet konstaterade överbefälhavaren, att det inte fanns ett så stort berg, som kunde rymma en för försvaret gemensam radarskola. Kustartilleriets Radarskola startade på KA 4 i en liten byggnad i anslutning till måthallen på Kärningbergets topp. Denna

byggnad kompletterades 1955 med en tvåvåningsbyggnad byggd i huvudsak för operativ utbildning (etapp 1). Chefen för Marinen beslutade därefter att kustartilleriet, beträffande utbildning av värnpliktiga tekniker, skulle följa samma modell som armén och att utbildningen av stam- och värnpliktstekniker skulle ske på Radarskolan. En etapp nr 2 projekterades. Anslagna pengarna för etapp 2 försvann emellertid på något egenomligt sätt.

För att 1958 kunna starta upp den tekniska utbildningen växte det fram en ny "negerby" bestående av ett stort antal baracker för teknisk utbildning, inreddes som instruktörsrum, materiel- och lektionsrum. Dessa baracker ersattes 1962 av en tvåvåningsbyggnad med radarhall. Etapp 2:s byggnad skulle egentligen varit en trevåningsbyggnad, men fick av estetiska skäl endast bli tvåvåningsbyggnad för att inte störa vyn av inloppet till Göteborg. Ett argument, som väl nu knappast håller, när man nu diskuterar ett 14-våningars konferenshotell på den plats i Långedrag där den gamla restaurangen låg.

Skolan har efter färdigställandet utvecklats till en effektiv skola för utbildning av radaroperatörer, tekniker, artillerister, sambandspersonal m.fl. kategorier från både flottan och kustartilleriet. Skolan är ständigt under omvandling med hänsyn till ändrad och nytillkommen materiel m.m. Många av barackerna demonterades efter etapp 2:s färdigställts. De som voro kvar förstördes under orkanen 1969.

1958 blev Göteborgs kustartilleriförsvaret med KA 4 självständigt gentemot flottan d.v.s. marindistriktet/marinkommandot och direkt underställt militärbefälhavaren och chefen för marinen, samtidigt som CGbK blev försvarsområdesbefälhavare. Omorganisationen innebar att regementet förlorade många möjligheter till samverkan med flottan, samtidigt som goda kontakter etablerades med övriga förband inom militärområdet. Arméförbanden understödde oss,

främst med B-styrkor under olika övningar, och vi hjälpte dem med fartyg och båtar och också att agera med B-styrkor under deras övningar.

I början av 60-talet fick regementet ytterligare en uppgift. Regementet skulle försöksvis organisera en för marinen gemensam sjukvårdsskola för såväl flottans som kustartilleriets stam och värnpliktig sjukvårdspersonal. Trots att skolan nu är den ledande på sitt område inom försvaret har den ännu inte kunnat få de resurser, personellt, lokal- och materielmässigt, som skolan hade behövt. Skolan är sedan i år bataljonsförband.

I utbildningen får ej bortglömmas den betydelse den fysiska konditionen har för försvarets personal. I båtodd dominerade KA 4 under den tid denna gren var en för marinen gemensam tävlingsgren. I skytte och orientering har regementet varit ganska bra.

Senare tiders målmedvetna satsning på fysisk träning och idrott börjar nu ge förbättrade resultat.



*Befäls träning repstege oktober 1956*



*Befäls hinderträning oktober 1956*



*KA 4 Marinmästare i båtodd 1954*



*Vaklivräddning vid Saltholmen februari 1955*

När jag 1945 som ny fänrik anmälde mig för regementschefen omtalade han att nästa år, d.v.s. 1946 skulle den planerade idrottshallen belägen vid pjäshallen byggas. Byg-

get tog 30 år. 1976 invigdes den nya idrottshallen efter långt och intensivt arbete att övertyga höga herrar i beslutsposition om nödvändigheten att få en hall. Många kommer väl ihåg ordern "Torsdag 1300–1430 stor oreda i pjäshallen", d.v.s. gymnastik på det provisoriska trägolvet, på betonggolvet övningar med 40/48-troppen, annexet fyllt av signalister och sjukvårdare.



*KA 4 handbollslag Marinmästare 1955*

Som idrottsförband har KA 4 väl hävdat sig jämfört med övriga marina förband. Fem gånger av åtta möjliga har KA 4 erövat guldkölden, d.v.s. tecknet på att vara bästa idrottsförband i marinen.

Göteborgs kustartilleriförsvaret jämte Göteborgs och Bohus försvarsområde med Älvsborgs kustartilleriregemente sammanfördes med Örlogsbas Väst 1981 till en myndighet. I och med denna sammanslagning har cirkeln från 50-talet nästan slutits. Flotans ändrade utbildningssystem med decentralisering bl.a. till västkusten kanske medför det samarbete och den samverkan med flottan som fanns i början av 50-talet.

Spärrbataljonen från mitten av 50-talet kommer i ny utformning enligt det nya försvarsbeslutet att återuppstå.

Befälsskolan försvinner ej på grund av det nya försvarsbeslutet utan på grund av ett

nytt synsätt på befälsutbildningen och överbefälhavarens ändrade krav på insatsberedskap.

Tyvärr har riksdagen beslutat omlokalisera officershögskolan på KA 4 till KA 2 av regionalpolitiska skäl vilket vi på KA 4 djupt beklagar med hänsyn till bra utbildningsresurser på KA 4 och i Göteborgsområdet samt skolans betydelse för rekrytering m.m.

Kustartilleriets utbildning i Göteborg från seklets början till 1926 på Nya Varvet och Västerberget gjorde namnet KA 3 välkänt. Från 1939/42 har KA 4 på Nya Varvet, Kä-

ringberget och hela Göteborgs skärgård utbildat personal såväl stam som värnpliktiga från hela Sverige och gjort namnet välkänt och välaktat och kommer att förbliva beteckningen på kustartilleriets utbildning i Göteborg under lång tid.

*Georg Wockatz*

*Pensionerad överstelöjtnant*

*Utbildningsofficer 1951–53*

*Utbildningschef 1967–82*

*Vid Kungl. Älvsborgs*

*kustartilleriregemente 1945–82*

*Gammal Nyavarvsbo 1922–26, 39–41*

*Sven Vilg*

## Minnen från beredskapstiden I

Jag kom i tjänst vid KA 1, 1:a komp, den 1 nov. 1933. 1:a och 6:e komp var förlagda på Kastellet, som ligger i sundet mellan Vaxön och Rindön. Vi var 10 stamrekryter, som ryckte in samtidigt och antalet gjorde oss till en lämplig skolklass men också till en lämplig handräckningsstyrka. Varje lördag var vi kommenderade till köksföreståndaren eller tyguppborðsmannen. Vår lärare, flaggkorporalen Hilding Eliasson, fick därigenom välbehövlig vila och återhämtning för planering av kommande veckas program. Hilding Eliasson var mycket skicklig och är väl mest känd som legendarisk kassachef vid KA 5 i Härnösand, där han verkade i ett antal tiotal år.

Så kom då hösten 1939. Krigets åska mullrade kanske främst i tidningar och radio, men dom, som hade tillgång till bättre underrättelser än vi, var nog säkra på att kriget var nära. Den 28 aug. var det klart att den innerliggande årsklassen vpl skulle kvarhållas i tjänst. Jag minns att samma dag kl. 18.00 kom order om uppställning på kaserngården där kompanichefen – Erik Sundholm – höll ett kort tal, där han bl.a. framhöll vår plikt att försvara vårt fosterland om ofred skulle komma. Därefter utdelades 100 skarpa skott till varje man. Så mycket am hade vi aldrig sett. Tilldelningen under fredsutbildningen var ca 15 skott. Det var en dyster stämning hos alla. De vpl var unga pojkar i 20-årsåldern som långtat efter muckardagen och nu gick en oviss framtid till mötes. Jag var korporal och hade läst två år vid arméns Underofficersskola (AUS) och hade ett år kvar till underofficersexamen. För alla var framtiden oviss.

Samma kväll skedde avfärd till försvarsanläggningarna i yttersta havsbandet, – en båtfärd på ca sex timmar. Vi hade under sommaren tjänstgjort där för utbildning, så förläggningarna var kända, vilket var en stor fördel. Dagen därpå började rustningen för krig. Batteriet var inte färdigbyggt, men Sme-Lasse och jag beordrades dit att aptera tändrör i spränggranater, ett jobb som vi bara hade läst om men aldrig utfört i praktiken. Hela natten till den 29:e och 30:e augusti jobbade vi med detta och jag undrar än idag om projektilerna blev rätt apterade. Kanske var vi sabotörer. Vi gjorde dock så gott vi kunde i alla fall. Sme-Lasse var en mycket skicklig hantverkare inom sitt gebit.

September. Hitler marscherade in i Polen. England och Frankrike förklarar Tyskland krig. Läget var ytterst spänt och höjd beredskap anbefalldes. Förstärkt försvarsberedskap hette det istället för mobilisering. Vi hade batterierna bemannade dygnet om. Första incidenten. Ett telegram från Kommandanten i Vaxholm – generalmajor Harald Engblom – ”Polska ubåtar på väg mot svenska kusten jagas av tyskt bestyckat skolskepp. VÅLD SKALL MED VÅLD MÖTAS”. Jag var pjäschef vid batteriet på Hamnskär. Pjäsens höjdskala var ej den riktiga utan ”hemmagjord”. Ingen provskjutning hade ägt rum. Hur skulle detta gå? Som väl var hände inget. De polska ubåtarna sökte – som det nu heter – asyl i Sverige och det tyska fartyget vände åter till sin bas. Ubåtarna (tre stycken) fördes in till Vaxholm och besättningarna internerades i f.d. ingenjörskasernen. En vaktstyrka på ca 30 man avdelades för bevakning med en officer

som vaktchef. Besättningarna hade uppställning flera gånger om dagen för överräkning. Vaktstyrkan blev med åren kraftigt reducerad och när kriget började vända till de allierades fördel fick polackerna betydande frihet.

Den 15 oktober började jag mitt tredje läsår vid AUS men det skulle bli kort. Eleverna i den s.k. studentlinjen för utbildning till officerare skulle fortsätta studierna. Övriga skulle omedelbart återgå till sina förband och i en del fall inställa sig direkt vid sina krigsförband fältutrustade.

Vid återkomsten till KA 1 blev jag instruktör vid stamrekrytskolan, där sergeanten Sigurd Dahlin var min närmaste chef. Chef var kaptenen Håkan Mohr. Elever var bland andra Lasse Heinmar, Erik Knöös samt Lennart Sölvinger, som nu är överstelöjtnant. Vintern 1940 var kall. Ofta visade Termometern över 20 minusgrader och att då ha riktövningar utomhus var ingen sinekur. Tävlingsriktningen ägde rum vid batteriet VINDÖ SKARPÖ, som ligger vid Kanholmsfjärden och dit fick vi gå över isen från förläggningen på Ängsholmen. På hösten 1940 fick jag kommendering till batteriet Hamnskär. En gudsförgäten plats, obebodd och med en terräng som inte medgav utrymme för någon slags idrott, inte för kulstötning en gång. Min uppgift blev att lära de inkallade mättjänst. Åter kom en hård och kall vinter. Ett exempel: efter permission över trettonhelgen 1941 avgick permittentbåten, Gustavsberg III, måndagen den 7 januari kl. 08.00 från Logårdstrappan nedanför slottet. Vi var ca 300 permittenter ombord. Under helgen hade kylan varit nära 30 minusgrader och isen hade lagt sig i skärgården. Egentligen borde vi inte ha lämnat kajen, men order om avgång kom. Det blev en strapatsrik färd. Under måndagen förtärdes medhavd matsäck och även dryck, men sedan höll båten oss med mat. Som väl var hade husmor bunkrat för en hel vecka. Vi stötte i isen ca 10 meter varje gång och så

full back. Jag och en kompis hjälpte maskinisten att slå back och fram i maskin. Till Räfsnäs kom vi på onsdagskvällen där inkvartering skedde. Dock icke jag och några stycken till. Vi gick till fots Räfsnäs-Hamnskär över isen och kom fram kl. 02.00 natten till torsdagen. Först den 24 april kom isbrytaren till Hamnskär och den blev mycket väl mottagen. Nu var det slut på vandring över isen. Permittenterna hade nämligen under hela vintern gått över isen till Räfsnäs där ombyte av skor etc. samt utspisning skedde. Från Räfsnäs fortsatte resan med buss till Nynäshamn och tåg till Stockholm. En resa på ca 8 timmar. Jag spelade handboll i KA 1:s representationslag och många gånger gjorde jag denna resa och ställde direkt upp till match i Eriksdalshallen.

Spärrchef på vår ö var under denna tid kaptenen i reserven Litzén (stins i det civila). Han vinkade alltid av permittent- och proviantbåten med järnvägens signal-lampa. Utbildningsofficer var fänrik Curt Nilsson, sedermera känd under namnet Karlberg. Han blev snart löjtnant och fick större uppgifter, avancerade till överste och chef för Stockholms Kustartilleriförsvaret. Vi hade ett utomordentligt gott samarbete och jag beundrade och högaktade honom för hans rättvisa, energi och skicklighet. Efter Curt kom fänrik C-G Ekelund, även han mycket skicklig och han avancerade till general och har beklätt höga befattningar inom försvaret.

Förläggningarna var primitiva. Det gällde att "hysa in" folket och till folket räknades underbefälet. Några krav på dräglig standard var inte tänkbart att framföra. Var och en fick ordna för sej så bra som möjligt. Maten var bra. Bäst av allt var dock kamratskapet. Det fanns bland dom inkallade många f.d. vpl, som jag utbildat och det var intressant att höra deras uppfattning om sin lärare under deras 1:a tjänstgöring. Nog fick man sig en tankeställare. Även f.d. stam blev ju inkalla-

de och trots att det var 10 år och mer ibland sedan de varit "stammare" satt kunskaperna kvar och dom var till ovärderlig nytta. Belöning för detta fick de genom årslånga inkallelser.

Jag har nämnt de långa och tröttande resorna. Skulle detta fortsätta i flera år fick man säkert lappsjuka. När det därför kom rapporter från kamrater, som fått kommandering till försvarsanläggningar i Göteborgs skärgård, att anläggningar fanns på bebodda öar och restiden till Göteborg var ca en timma, var det inte svårt att välja. Jag ansökte om överflyttning till Göteborg. 41 07 01 såg jag Göteborg för första gången tillsammans med Arvid Karlsson, Nils Hagman, Olle Erixon och Gösta Dahlgren. Vi inställde oss på Nya Varvet och redan dagen därpå blev det båtfärd för mig och Gösta. På vår ö var kaptenen i reserven, Nils Gustaf Fröding, chef. Han lär vara släkt med skalden. Fröding kallades för sommarkaptenen, därför att han såg till att vara inkallad bara under sommarmånaderna. På vintern var han hovrättsråd i Stockholm. På vår ö var det nästan färdigbyggt med bergrum, pjäser uppsatta och förlägningsbaracker och matsal byggda. Så småningom byggdes en kombinerad förlägningsbarack och förråd för uppbördsmanen, som hette Nilsson. Sommaren 1941 var strålände vacker och närheten till badet gjorde, att vi mest liknade negrer vid sommarens slut. På dagarna bedrevs artilleriexercis och elledning för att göra oss beredda, om kriget skulle komma. Vi grävde och sprängde värn, kabelgravar och byggde hundratals meter taggtrådshinder. El-ljus fanns inte och när höst- och vinterkvällar kom, fick vi förlita oss på karbidlampor. Otaliga var dom kvällar och nätter vi spelade bridge och vid ettiden på natten skakades karbidlamporna för att få bättre ljus för att kunna bjuda och spela hem en slam. Inte var det bra för ögonen i alla fall. Först på hösten 1942 fick vi el-ljus och det var verkligt något att glädjas åt. Vatten fanns

inte heller. Under sommaren kom det en vattenbåt, men under vintern hämtade vi vatten på Styrso i 50-liters flaskor, som drogs på kälke över isen. Ingen vedkap fanns och det innebar att all ved till bergrum, kök och baracker måste sågas för hand.

Vintern 1942 var liksom tidigare mycket kall och det gick åt mängder med ved. Personalen indelades i två gäng. Ett hämtade vatten och ett sågade ved och vid lunch skedde växling. Faktiskt gjorde vi icke mycket annat under hela vintern. Posten hämtade vi på Nya Varvet och det var postbudet Lindborg, som varje vardag gick från vår ö kl. 09.00 över isen till Saltholmen och därefter spårvagn till Nya Varvet. Omkring kl. 16.00 var han åter på vår ö. Nu hör till saken att Lindborg var så att säga "gångare" i det civila, så det var ingen prestation för honom trots den tunga postväskan. Den omfattande "inre tjänsten" gjorde att befälet hade det ganska lindrigt. Övningar förekom naturligtvis, men i ringa omfattning. Pistolskjutning och bordtennis samt övervakning av den inre tjänsten fyllde dagen.



*Bemanning vid fast tung pjäs någonstans i Skärgården.*



prestation för honom trots den tunga postväskan. Den omfattande "inre tjänsten" gjorde att befälet hade det ganska lindrigt. Övningar förekom naturligtvis, men i ringa omfattning. Pistolskjutning och bordtennis samt övervakning av den inre tjänsten fyllde dagen.

Efter Fröding kom kaptenen i reserven Karl Lundgren som chef. Han fick genast heta "kapten tapperhet från fall till fall" eftersom det var hans stående uttryck i de flesta sammanhang. Han sålde olja i sin civila gärning.

När kriget bröt ut fanns det utrustning för 125 kustartillerister lagrat på Nya Varvet. De gamla och under uppförande nya kanonbatterierna och mineringarna fordrade mångdubbelt flera. Ända fram till 1943 hade den inkallade endast stål hjälm och bajonett till skydd och beväpning. Sorgligt men sant. Så småningom kom gevär m/38, som inte var något precisionsvapen men smällde lika högt och bra, som det gamla hederliga m/96. Vi hade dålig utrustning för självskydd men våra kanoner och minor skulle säkert ha tillfogat fienden svåra förluster om vi tvingats använda vapnen. Kampandan fanns.

Som framgår av tidigare redogörelse så var tjänstgöringen ganska enahanda. Idrott var den bästa avkopplingen och vi tränade tillsammans med besättningarna på Björkö, Galtö och Donsö för den stora militärstafetten, som var landsomfattande med final på Stockholms stadion. Så långt kom vi dock aldrig.

Så småningom kom personalvården igång. Det utsågs s.k. personalvårdsassistenter på varje större anläggning. Uppgiften var solklar. De inkallade hade stora problem från sin civila verksamhet. Särskilt gällde detta småföretagen, som var helt beroende av sin ägare som arbetskraft. Det gällde givetvis även många andra problem, som den inkallade hade genom att vara borta så lång tid från arbete och familj. Fritidsstudier kom också igång och lådor med

böcker anlände till förläggningarna. Filmapparater inköptes och matsalen blev biosalong.

För att minska enformigheten och hindra lappsjukans utbredning bildades centralt fältartistgrupper av kända artister, som reste runt och roade personalen. Många av våra nu pensionerade kända artister var med i dessa patruller. Teaterbesök anordnades. Lucifesten hade t.ex. som kulmen att få besök av fjolårets Göteborgslucia. Julfesterna hör också till minnenas värld. Personalen delades upp i jul- och nyårsledighet och den personal, som var kvar på förläggningen var helt upptagen av den inre tjänsten. Även om tankarna var hos våra kära tvingade vi oss att pynta förläggning och särskilt matsalen blev en festsal med julgran och alla julbordets läckerheter. Oss fattades intet. Ransoneringen kände vi inte mycket av. Kaffe och cigaretter räckte väl inte till. Många slutade röka och bytte cigarettkuponer mot d:o kaffe. I övrigt fick den inkallade full ranson av allting, fast han hade fri mat och det hjälpte väl de hemmavarande något.

Även om tjänsten många gånger var enformig, hände saker och ting som man efteråt kunde skratta åt. Ett exempel. En kort tid hade vi en fänrik Carl Erik Zenzén som chef. Dagens uppgift var landmålskjutning. Det var en vacker septemberdag med solsken, vindstilla och ett spegelblankt hav långt bortom Vinga. Vi skulle skjuta på en ö i närheten av Kungsö. En ensam fiskare i en eka var synlig, men befann sig långt utanför riskzonen, trodde vi. Kanonerna laddades med spränggranater, som kreverar vid nedslaget även om den bara träffar vattenytan. "Pang" lät det som vanligt och plötsligt fick vi se den ensamme fiskaren få fart på årona, flyende mot land. Vad hade hänt? Jo, riktgubben hade ställt in kanonen 3000 meter för kort. Majoren Birger Rosén var skjutledare och eftersom inget nedslag kom på den beräknade nedslagspunkten avbröt han skjutningen. Kanonerna var laddade

med spränggranater och dessa får inte stötas ut utan måste skjutas ut. Zenzén och jag beslöt rikta kanonerna ut mot havet och smällde av. Utanför Vinga gick ett par svenska jagare och de uppfattade krevaderna i hydrofonanläggningen ombord. Signalmeddelande till jagarchefen på Nya Varvet: "Vi beskjuts". Tråkigt slut på en härlig dag. Ingen blev dock ställd till ansvar.

En annan episod. 1942 gjorde ÖB, general Helge Jung, ett besök på Pottan. Chef var då löjtnant Johan Sillerström. En käck och bra karl. Jag fick order att drilla posten för att bl.a. ropa "I GEVÄR" så att vakten kallades ut för att hälsa på ÖB. Johan kollade att posten kunde sina saker och det kunde han, men Johan la till följande visdomsord: "Tänk på att ÖB är general och inte amiral!" När ÖB kom så ropade naturligtvis posten "amiral" så högt han kunde och så var den dagen förstörd.

Rätt man på rätt plats var inte alltid lätt att få. En dag under Frödings tid fick vi en ny hovmästare. Ladugårdskarl i det civila. Fröding undanbad sig vällingen på morgonen, men det uppfattade inte hovmästaren utan han serverade Fröding en tallrik och för att inte spilla tog han ett fast grepp om tallriken med tummen nerkörd i vällingen så att naglarnas sorgkanter inte syntes. Fröding: "Jag vill inte ha någon välling". Hovmästaren: "Va? Välling som ä så gött!" En gång hade vi krabbfest på mässen och hade köpt krabbor till gäster och givetvis även till hovmästaren. Det kom ytterligare en gäst och hovmästaren såg till sin förskräckelse, att han inte skulle få någon krabba. När det fanns en krabba kvar på fatet och en gäst ingen fått insåg hovmästaren katastrofen och ropade: "Nu får jag inte någon krabba!" Tablå!

Fotboll spelade vi också. 1942 blev Pottan detachementsmästare med mej som lagkapten. Segern firade vi på Långedragts restau-

rang och det betalades av manskapskassan som hade god ekonomi. Vi födde nämligen upp grisar, ibland ända upp till 12 stycken på den överblivna maten. Inkomsten gick till manskapskassan. Grisarna sköttes av en inkallad och han fick givetvis namnet "Gris-skötaren".

En dag rapporterades att en val flutit i land vid Styrö Hallsvik. Det var en tonfisk. Även mindre roliga händelser inträffade. Vid 20.30-tiden en kväll i november 1942 rapporterade utkiken att ett okänt föremål kom drivande mot stranden. Vem skulle undersöka föremålet. Sergeant Vilg fick uppdraget och tillsammans med ett par frivilliga gick vi ut med en B-slup, för att undersöka föremålet. Det var en s.k. paravan, som användes för minsvepning. Vi var okunniga om vad det var. Tänk om det varit en mina.

Mässlivet på Pottan präglades av respekt för varann oavsett vilken kategori man tillhörde. Officerare, underofficerare och flaggkorpraler hade gemensam mässhållning och det fungerade fint.

Förläggningen var givetvis ordnad kategorivis. I barackerna fanns smårum, som disponerades av underofficerarna och de äldre underbefälen och först under 1943 började särskilda mäss- och förläggingsrum att byggas.

Även om man blev ganska van vid krigets rapporter och slentrianmässigt följde utvecklingen, fanns det många allvarliga stunder. Överfallet på Finland och Norge berörde givetvis oss mest, men även Jappsens lömska överfall mot Pearl Harbor var en skamfläck för mänsklig fair play. För Pottans del fick vi kännning av kriget genom överflygningar och nödlandning av båda parters flygplan. Ett tragiskt minne utgör de norska fartygens utbrytning från Göteborg för att ta sig till England. Spioner gjorde inte saken lättare. Flera gånger hade vi "höjd beredskap" och en natt skedde avfärd. Vi visste att utanför Vinga låg ett koppel av tyska ubåtar med order att sänka far-

tygen. Av tio båtar kom endast ett par fram till Englands kust.

Beredskapsåren präglades av ett mycket gott kamratskap. De inkallade var mogna män med yrkeskunskap från sina civila arbeten. Denna kunskap utnyttjade vi till 100% för att stärka beredskapen. Något person-

ligt. Jag gifte mig den 19 juli 1941, mitt under brinnande krig. Beredskapstiden är något av ett vacuum i ens liv. Ledigheten var sparsam och aldrig oftare än lördag och söndag var fjortonde dag. Kanske att beredskapstiden ändå lärde mig något.

*Arne Frodi*

## Minnen från beredskapstiden II

Utdrag ur Arne Frodis ”En återblick på den dag för trettiosju år sedan då vi tillsammans vaknade upp på Käsö i beredskaps-tjänst”. Tillägnad Sixten Egerdal.

Hösten 1938 tvingade Hitler och Mussolini Englands premiärminister, Chamberlain, jämte hans franska kollega att biträda vid upphävandet av Tjeckoslovakens självständighet. Givetvis gällde det till en början justering av några gränsfrågor, men snart nog ockuperade tyska trupper hela landet.

I Sverige kunde tidningarna komma ut med stora rubriker: Freden räddad. I England hurrade man för Chamberlain, men en allvarlig man sade: ”Ni har att välja mellan vanära och krig. Ni valde vanära och därför får ni krig”. Mannen som stod för detta yttrande var Winston Churchill.

Den första söndagen i september 1939 fick samma Chamberlain med allvar i rösten berätta för sitt brittiska folk att nationen sedan klockan elva f.m. måste anse sig i ett tillstånd av krig med Tyskland.

Följande måndag morgon reste jag från vårt sommarställe på Marstrand till Göteborg och ögnade igenom helsideskungörelserna i tidningarna om inkallelser till beredskaps-tjänst. Men min årsklass var ej inkallad och jag fick uppleva första krigshösten som civil. Det blev ransonerings av livsme-

del och en ständigt ökande flod av rykten i tidningar och på radion. Julen kom och den svenska radion fick förmedla många hälsningar från hemmavarande till släktingar och vänner anställda på fartyg ute på världshaven. I medio av februari 1940 kom min egen inkallelse till beredskaps-tjänst. Den 28 februari 1940 utrustades jag vid Nya Varvet tillsammans med en man som kvickt blivit en gammal god vän till mig. Han hette Sixten Egerdal och vi funno att vi ett antal år bott i samma hus utan att lägga märke till varandra. Nu kände vi igen varandra och vänskapen blev snart genuin. Färden från Nya Varvet gick per bil ut till Västerberget och sedan ned på det frusna havet och vidare segelleden genom Korshamns rädda till Käsö.

Det var en egendomlig upplevelse, att fara till Käsö med bil. Men vad som slog mit allra mest var den otroliga frid som härskade därute. Många bekanta ansikten mötte mig, kamrater från värnpliktsåren ca 15 år tidigare. Här fanns inga rykten, man gick i sin dagliga gärning, hämtade vatten, städade på luckorna som rummen kallades vid den gamla karantänstationen, åt sina måltider enligt schema i matsalen, varefter man samlades för kaffet på marketenteriet.

Första kvällen ställde Egerdal och jag upp

våra sängar i en av salarna, nära en kamin, ca två meter hög som eldades med ved så att den lyste brandröd en meter upp från golvet. I rummet låg väl 25 man. Området kring kaminen var nog 25 grader varmt, kanske 30. Men det var 22 grader kallt ute. Tidigt följande morgon väcktes jag av en röst, som med ovedersäglich auktoritet och med omisslagligt allvar i tonen uttalade följande: "Ja, det här var en djävla födelsedag". Det var ju den 29 februari och skottdagen och min vän var skottårsbarn.

När jag gick upp passerade jag förbi en säng i andra ändan av rummet, där en man sov en nyföddas djupa sömn. Över fotändan av hans säng löpte ett vitt streck, som bestod av under natten insipprad snö, vilken kommit genom ett stängt fönster.

Vid uppställningen efter morgonkaffet och bullen i matsalen fick vi av Chefen, löjtnant Nordin, gammal instruktionsofficer för mig, uppmaningen: "Herrarna får väl bekanta sig med omgivningen den första dagen". Tonen i det militära hade tydligen ändrat sig en del sedan värnpliktsåren.

Följden blev att Egerdal och jag vandrade bort över isarna och så småningom kom vi att sätta foten på vår ö. Denna ö var en förläggning i tillblivelse. En liten vaktstyrka låg där med synbarlig huvuduppgift att tillse att gänget av bergsprängare fick sina måltider enligt överenskommelse. Bergsprängarna sprängde skyddsrum och befästningar och kallades helt enkelt för "Grängesbergarna".

Så småningom gav vintern med sig och isarna försvann. En dag gick jag genom luckorna, där radion naturligtvis stod på. En röst förkunnade att tyska trupper under natten besatt Köpenhamn och att enligt ingångna meddelanden landstigningar pågingo på flera håll längs den norska kusten. Först trodde man det var en beredskapsövning, men det var nog så sant. Kriget hade ryckt närmare. Beredskapen skärptes och nya mannar inkallades och en del 57 mm kano-

ner monterades upp i skärgården.

I maj 1940 hade vår ö blivit en förläggning med egen besättning och själv hade jag blivit kommissarie, vilket innebar, att jag icke endast hade tillsyn över matsalen utan även ansvar för att tillräckligt med mat rekvirerades och kom fram i tid.

En dag i slutet av juni blåste det 25 meter västsydvästlig vind, som rev upp grov sjö runt Galtö huvud. Galtö hade en stenbrygga i lä för den gröna sjön, men någon slags skrivbordsarkitekt hade placerat den så, att vid hårt väder gick bränningen hög vid bryggan och omöjliggjorde normala tilläggningar. Normalt kom råvarorna från Nya Varvet ut till Käsö och därefter fortsatte båten till Galtö. Men denna dag kom en ömkligt hostande motorsnipa genom Korshamns ränna och lade till vid Käsö och skepparen förklarade, att han under inga förhållanden var villig att gå vidare runt Galtö huvud.

Jag gick till förläggningsschefen, major Wulff, och förklarade situationen för honom. Han sade att vi fick taga minutläggaren och gå till Galtö med den. Jag tackade och skyndade bort. Då ropade han efter mig: "Furiren, flaggjunkare Öström får taga befälet." Ja, inte hade jag tänkt att själv ge mig iväg med mulan i det vädret.

Jag träffade Öström nedanför kanslihuset, där han kom i sin vanliga snabba marschtakt. Jag förklarade situationen för honom och han kastade en blick ut mot havet och sade "susa på då". Ett antal reservunderbefäl hjälpte mig få ombord båda matlådorna och flaskorna med svagdricka och mjölk och så bar det iväg.

Öström stod vid ratten och bakom honom stod maskinisten med rattarna till maskinen. Snart nog var vi ute på sjön och Mulan började rulla. Öström kastade en blick på reservunderbefälet, som skrattade och klängde i riggen och tydligen betraktade det hela som en skojig utfärd. Så vände han sig till mig och sade: "Frodi, om nu någon av dom där djävla markattorna går överbord,

så hänger frälsarkransarna där”. Så rundade vi Galtö Huvud och den gröna sjön satte in. Öström riktade in stäven mot bryggan och kommenderade lägsta möjliga styrfart. Vi satte stäven i bryggan så det skalv i skrovet och Öström ropade: ”Se till för helvete att ni inte får en fot emellan för då e’ ni invalider”. Hälften av maten kom i land innan aktern började driva hastigt mot klipporna. ”Back full fart” kom det från Öström och så drog vi oss klara och gjorde en cirkel i sjön. Manövrerna upprepades och så bar det åter till Känso. Men nu mötte vi gröna sjön och fick verkligen dansa i sjöarna.

Mulan var inte född igår utan hade åldern väl inne. Hon var en liten platt sak, där längd och bredd tävlade med varandra om största metertalet och där maskineriet bestod av en hederlig ångmaskin, som i sin gång visade prov på ett faktotums pålitliga och lugna lojalitet. Jag stod bredvid Öström och höll mig i relingen, men det kändes som om jag hängde i en ribbstol i en gymnastiksal. Fötterna ville nästan släppa taget med däck. Men allting gick framåt och efter användandet av dubbelt så lång tid som för ditfärden svängde vi in i smult vatten varefter Öström tog Mulan i en elegant 180 graders gir och kompletterade det hela med en perfekt tilläggning. ”Väl i maskin” kom ordern och Öström gick i land och fortsatte omgående med det, han tidigare varit sysselsatt med.

Detta var nu inte på något sätt ett hjälte-dåd. Det var en rutinsak, men det var just Öströms rutinerade sätt att sköta allt, som tilldrog sig uppmärksamhet och beundran.

Öström var en stor mindödare och drev denna hobby enligt system. Han utlovade fem kronor till var och en, som möjliggjorde för honom att komma åt en mina för desarmering. Han fick själv 60 kronor för varje desarmering, så affären var sund. Men flotans män, som ansåg sig ha monopol på mindödandet, var rätt förbannade över alla minor som gick deras näsa förbi. På Galtö

fanns dessutom en löjtnant Warfvinge, som själv var en stor mindödare, men även han gick miste om många stekar och kapten Nils G. Fröding yttrade en gång på tal om mindödandet att ”flaggjunkare Öström har till löjtnant Warfvinges stora besvikelse ännu inte flugit i luften”.

En annan gång låg där en stor dittills okänd mintyp vid stranden någonstans och Öström for dit och började mixtra med den. Men så fick han en känsla att allting kanske icke stod rätt till, satte en dynamitgubbe vid ett av hornen och tände på en lång stubint-råd och gick sedan för att ta skydd. Plötsligt exploderade minan och det rätt så fort.

När allting som flugit till himlen kom ner igen, gick Öström för att se, om där fanns något att taga vara på. Då small det bakom en sten och det visade sig att det var dynamitgubben, som gick av. Tydligen hade han råkat sätta igång utlösningsanordningen, innan han applicerade dynamitgubben och det var alltså stor tur för honom, att han i så god tid sökt skydd.

Det vore oriktigt att avsluta dessa minnesbilder med något annat än ett citat av honom själv. Han lämnadé över sin stora uppbörd en tid efter beredskapens upphörande och efter vad jag försporde gick allt fint.

Men en tid innan träffade jag Öström, då han var på ett besök inne på Käringsberget. Vi talades vid och under samtalets gång frågade jag honom om hans uppbörd. Jag råkadé säga: ”Med din energi och noggrannhet, har du väl inget att frukta, jag skulle nästan tro, att du har en del i överflöd”. Jag vet inte vad Öström plötsligt kom att tänka på, men han fick något i ögonen som kom mig att tänka på en tjur, som får se en rödklädd varelse och så kom det: ”Jag skall säga dig Frodi, att det kommer att gå åt helvete med uppbörden. Endast ett tredje världskrig kan rädda mig”.

## Bo Grönberg

### Jag minns...

Vad har man för minnen från en arbetsplats där man tillbringat nästan ett halvt yrkesliv? För min del minns jag goda arbetskamrater, duktiga elever samt intressant materiel.

Jag skall försöka beskriva hur jag upplevt mina 16 år på Kustartilleriets Radarskola genom några axplock ur en diger minnesbank.

Min första kontakt med skolan ägde rum redan 1959, då jag som befälselev på Befäls radarpluton utbildades bl.a. till plottingledare. På den tiden utgjordes utbildningslokalerna på "höjden" till stor del av baracker spridda kring västra skolbyggnaden, som var den centrala punkten. Jag kände mig privilegierad, som fick göra min värnpliktstjänstgöring på en plats med Göteborgs utan tvekan vackraste utsikt. En utsikt jag önskar att varje turist kunde få uppleva, med Vinga fyr i väster och Nya Älvsborgs fästning strax nedanför Västerberget.

Den person jag framför allt minns från min värnplikt är dåvarande sergeanten O-L Svensson. Han var som en far för oss på radarplutonen och lyckades med sin entusiasm göra mig nyfiken på militärlivet, och jag sökte fast anställning inom teknikerfacket. Fram till år 1966 utbildade jag mig till mariningenjör och återvände till brottsplatsen som nyutnämnd marinunderingenjör med fänriks tjänsteklass.

Viljan till stordåd som lärare fanns, men min erfarenhet var liten och detta ledde naturligtvis till en del dråpliga händelser. Jag minns speciellt mina första två lektioner i radarteknik, vilka jag föreberett i 10 timmar. Redan efter 30 minuter hade jag i ett forcerat tempo "pratad av mig" allt jag kunde förmedla. Det fanns inget annat att göra

än att med rodnande kinder ge eleverna ledigt resten av lektionspasset.

Materiel- och teknikmässigt fick jag en mjukstart under mitt första år på skolan. Jag undervisade på en relativt enkel radarstation (PS-33) och äldre kamrater, som verkligen "sett in i en vågledare" delade med sig av sin erfarenhet. De drog sig inte heller för att då och då under den praktiska delen hjälpa till med felsymptom. Vem kommer inte ihåg Fv Hagelbrants korta studiebesök med en sidavbitare gömd i handen. Efter en sådan snabbvisit visste man, att ursprunglig felsymptom med all säkerhet hade förändrats, eller som Hagelbrant uttryckte det, "fått en ny dimension".

Det verkliga allvaret för min del började när Arte 719 togs i bruk 1968. Detta för KA mycket omfattande elldledningssystem levererades av dåvarande Philips Teleindustri AB, nuvarande Philips Elektronikindustrier AB i Järfälla. Arte 719 var och är ett utmärkt elldledningssystem, som är uppbyggt i en kombination av analogi- och digitalteknik. Rörliga och fasta installationer betjänar pjäser mellan 7.5–21 cm kaliber. Systemet ställer stora krav på teknikerna både vad det gäller rent tekniskt – och taktiskt/operativt kunnande. Därigenom känner man som tekniker, att man ingår som en viktig kugge i systemet. För min del innebar naturligtvis steget från en enkel radarstation till ett helt vapensystem en mycket stor arbetsförändring. Jag minns hur jag varje kväll släpade hem två tunga portföljer med schemapärmar för att förbereda nästa dags lektioner. Vem av mina arbetskamrater tog tillfället i akt för ett litet skämt om inte Fv Hagelbrant. En dag när jag kom hem och öppnade mina portföljer upptäckte jag att jag hade burit hem två tegelstenar och en dubbel uppsättning av Göteborgs telefonkataloger.

Kravet på allt bättre och modernare vapensystem medförde, att det 1978 kom en helt ny generation elldledning till KA. Det

var Arte 724, som är helt digitalt och uppbyggt kring ett datorsystem. Även denna gång var det Philips Elektronikindustrier AB som var leverantör. Det nya datorbaserade systemet ställde helt andra krav på teknikern/läraren. Man måste acceptera att man ej längre kunde behärska allt i minsta detalj, men samtidigt kunde man utnyttja datorn som en "hjälp tekniker" vid felsökningen. Teknikern fick arbeta mer som en teknisk operatör och behövde därför ha lika mycket kunskap om det rena handhavandet som ordinarie operatörer.

En annan förändring för eldledningsteknikern var det mycket starkt integrerade sambandet. Detta innebar, att för att kunna verka som tekniker och lärare på systemet måste man även klara sambandet.

För att utbilda på denna nya typ av utrustning måste skolan bygga upp ett helt vapensystem, om man bortser från de tyngre pjäserna. De ordinarie lokalerna räckte ej till, och därför byggdes den gamla radarhallen om med ett nytt våningsplan. På detta plan inrymdes en komplett eldledningscentral, lektions- och lärarrum. Efter en kort byggtid och en perfekt installation under ledning av 1 Ding E Benghts kunde den nya utbildningsanläggningen 12/70 invigas under mycken pompa och ståt 1980. Till invigningen, som förrättades av ÖV 1 Kjell Werner, kom representanter för FortF, FMV-M, Philips Elektronikindustrier AB m.fl. (se foto).

Som huvudansvarig för utbildning på digitala eldledningssystem hade jag stora förväntningar på de nya utbildningsresurserna. Redan den första utbildningsomgången förvissade mig om att det varit en helt riktig satsning man gjort. Kustartilleriets radarskola kunde fortsätta att producera skickliga tekniker med en bred bakgrund. Den vpl teknikern fick datorteknisk grundkunskap på en Philips minidator P 857, eldledningsteknisk kunskap på Arte 724 samt sambandsteknisk kunskap på det integrerade

bärfrekvensbaserade sambandssystemet. Denna fina utbildningskombination gjorde teknikern väl förtrogen med det totala vapensystemet.

Samma år som de nya utbildningslokaler- na togs i bruk tillfördes KA ytterligare ett nytt eldledningssystem. Det var luftvärnseldledningen, som moderniserades med Arte 725. Även detta system levererat av Philips och uppbyggt kring en minidator, men med optiska sensorer i dagsläget. För mig som lärare innebar det ingen större förändring, eftersom Arte 725 byggde på samma teknik som Arte 724.

Jag minns inte alla elever jag utbildat, men jag minns flertalet som mycket kunniga, ambitiösa och trevliga. Jag vet att den utbildning som de fått på Kustartilleriets radarskola har varit en lämplig plattform för dem i deras avstamp mot en civil yrkeskarriär. För mig har det varit stimulerande att få arbeta med dessa ungdomar. De har tvingat mig att hålla gamla kunskaper vid liv, tillfört nya samt hållit själen ung.

Sexton år på samma arbetsplats kan naturligtvis vara stagnerande. För mig har det dock varit utvecklande, tack vare den materielltekniska förändringen. När jag därför lämnade skolan 1982 och lät andra ta sig an Arte 727, var det med förhoppningen att de skulle få uppleva samma fina arbetsmiljö som jag. Men jag har mina minnen kvar från 16 år på Kustartilleriets radarskola.

Jag minns goda arbetskamrater  
 Jag minns duktiga elever  
 Jag minns intressant materiel  
 Jag minns

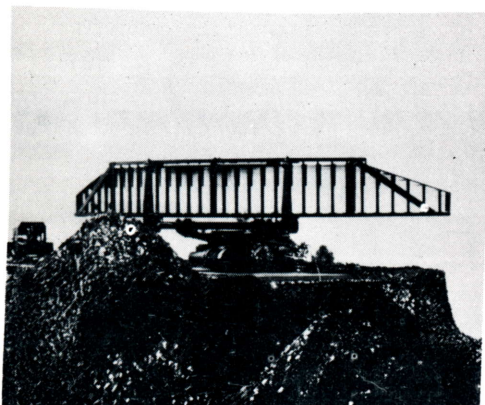

*Första elldledningssystemet Arte 719 – här i rörlig och väl kamouflerad version.*

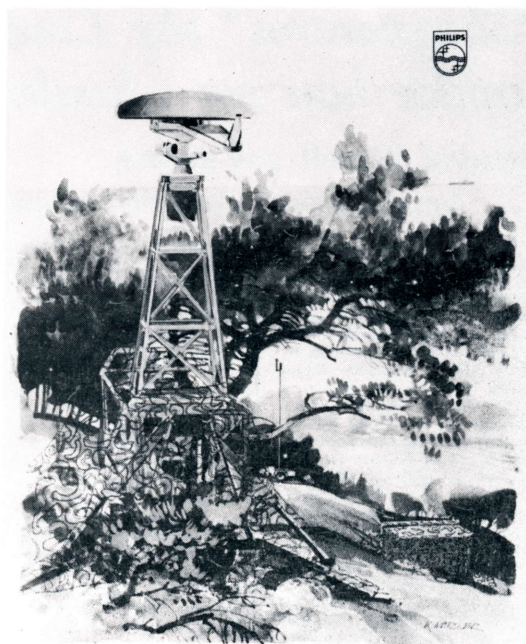

*Det senaste elldledningssystemet, Arte 727 för KARIN. Arte 727 består av en sensors- och en operatörsenhet. Genom uppdelning i två separata enheter ökar framkomligheten i svår terräng, och grupperingstiden blir mycket kort. Operatörsenheten kan placeras i skydd och väl avskild från sensorsenheten.*



*Rundvandring i nya utbildningslokaler. Från vänster: Nr 1 VD Malmros Philips Elektronikindustrier AB, nr 7 författaren, nr 9 Öv 1 Werner, nr 10 Kmd 1 Nilsson FMV.*



Vi har valt några tidningsurklipp från september 1945  
Av praktiska skäl har texten förtydligats genom  
nytryck på följande sidor

## "Skogsmatros" såg Lucia, trodde han var i himlen

### General Wavell gav svensk personalvård utmärkt valspråk

Biograf föreståndare, social rådgivare, teaterledare, föreläsare, kaffekokare, lärare, bibliotekarie, julgranssuppköpare och Luciakalvlar det är många titlar på en gång, men det är ungefär vad en representant för en personalvårdsdetalj vid ett regemente brukar kunna sätta på sitt visitkort. I varje fall om han är hemmahörande vid KA 4, och har fått vara med om hur detta regemente nytablerat sig och hur det vuxit upp på ny mark och till oänd omfattning under det tilländalupna kriget. Att vara "personalvårdare" under sådana förhållanden är spännande och roligt och det faktum, att det är mycket arbetsamt brukar inte avhålla innehavaren av jobbet från att frivilligt stanna kvar i "humpen" även när möjlighet att få mucka öppnar sig. Det intrycket får man i varje fall när man sitter och tittar i KA 4:s personalvårdsdetaljs rapport från de gångna åren, digra tättskrivna sidor fulla av lustiga och karakteristiska detaljer.

I början av kriget var ju inte personalvårddetaljen så värd ordnad vid svenska krigsmakten, och behovet av denna organisation växte fram så småningom. Att emellertid även i början utomordentliga kunde åstadkommas för den gervivnaden vid förläggning av värtaligt historien vältan på en av d kom till berade

har studieintresset verkligen varit enormt vid KA 4. 1944 hade man således 250 studerande i 59 olika ämnen varav språkämnen voro mest populära. Det fanns sådana som studerade latin, ryska, ja t. o. m. finska, det fanns de som läste för att så småningom ta studenten eller realen och det fanns de som läste för att fylla ut fritiden. Våren 1944 anordnades vidare en kurs i samhällskunskap som blev mycket populär. C:a 500 deltagare anmälde sig och kursledaren, nuvarande partisekreteraren i Socdem. partiet Sven Andersson kunde verkligen känna sig nöjd med intresset. I samband med bildningsintresset kan nämnas att KA 4 under kriget på olika sätt fått ihop ett bibliotek på omkring 4,000 band. Orsaken till att biblioteket svällt ut så är att Försvarsstaben ställt till förfogande 60 lådor böcker om 2,400 band vilka cirkulerat som vandringsbibliotek men som nu skall förvaras på depån tills nästa beredskapsperiod kommer — om det kommer någon vill säga.

Fortsätt att föreläsa,

vi har inte tröttnat, den uppma-

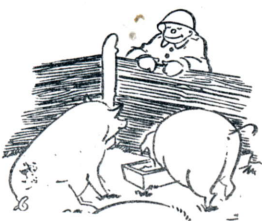

G.P. den 30/9-45



Kontakten mellan befäl och manskap, skall enligt personalvårdsdetaljens mening vara god. D. v. s. eventuella meningsskiljaktigheter skola inte klaras upp som på nedre delen av bilden utan i lugn, ro och gemytlighet.

N:r 264 GÖTEBORGS-POSTEN

## Flaggjunkare från KA 4 är Göteborgs bästa skytt.

60 officerare och underofficerare ha kämpat om det första garnisonsmästerskapet.

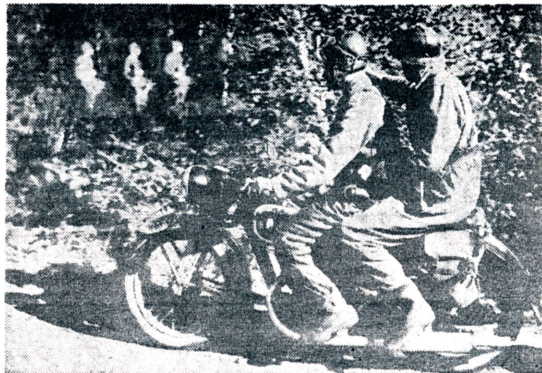

Här är det inte lätt att vara säker på handen när motorcykeln skakar fram på en knagglig väg och fienden bara är synlig för en kort stund.

En flaggjunkare från det niohuviga Alvsborgs kustartilleriregemente dokumenterade den bästa militära skytten på stationen (där för övrigt många gjorde bort sig) bör få sin beskrivning. När en svensklänne kom fram till stationen fick han bindel för ögonen (han betraktades som fånge) och därefter fram i terrängen av dessa beskjut-

## 20 i minuten utfodras i KA 4:s kök Rekrythotell med alla bekvämligheter

— Här är det väl ingen konst att ligga i "Erisen"

Den reflexionen gör sig en värnpliktig av äldre årsklass ofelbart, när han går och tittar på de nya anläggningar som KA 4 inviger i dag, och som visades för pressen vid en rundvandring på tisdagen.

Faktum är att skillnaden mellan dessa kaserner av gult tegel, och de "beväringshotell", man själv upplevde en gång i tiden då anslagen till Kronan voro små, är såpass stor att man ideligen stöter på frapperande

det viset kan överste Kolmodin när som helst nå sina underlydande med order. Denna anläggning medför också oanade fördelar därigenom att exempelvis gymnastikundervisning kan bedrivas centralt för hela regementet, och likaså korum o. dyl. Varje kompani uppehåller sig i sin korridor, bättre kan man inte önska sig.

20 man i minuten kunna "utfodras" i KA 4:s hypermoderna köksanläggning. Mellan 9—1,100 matgäster har man per dag och de äta i omgångar, varför kökspersonalen inte får många lediga stunder på dagen. En titt i köksregionerna avslöjar emellertid att man är väl rustad, och det är imponerande attiraljer som stå uppställda där. Där finns exempelvis 3 stekbådar, 2 stora grytor rymmande 400 liter, och 3 som rymma 500 liter vardera. Vidare finns där en såsryta om 150 liter och 3 som rymma 50 liter vardera. Potatiskokningen har rationaliserats på ett imponerande sätt. Den försigår i två stora ångskåp och det hela tillgår på så sätt att potatisen lägges upp på 24 säll, vilka äro monterade på särskilda vagnar och när väl uppläggningsen är klar kör man in hela vagnen i ångskåpet. En annan detalj som imponerar är kylskåpen. Det finns ett kylskåp för fisk, ett för kött, ett för mjölk osv. och som en kuriositet kan nämnas att man t. o. m. kyler avfallet för att det inte skall lukta.



Överst: Guiden vid pressvisningen, ingenjör Gustaf Carman, i demonstrationstegen utanför KA 4:s kanslibyggnad. Därunder: Mycket av den gamla bebyggelsen finns kvar på området, och vid fritidsparken ligger en gammal "jaktstuga."

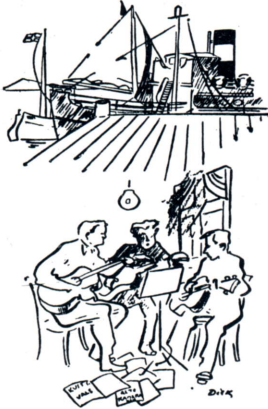

Överst: Nere vid stranden, där de gamla objekternas lägo, har KA 4 anlagt sin hamn och där finner man massor av barkasser samt ett par bastanta minsvepare, och vedettbåtar. Därunder: Inför invigningsfestligheterna har en provisorisk orkester satts samman och här träna tre gitarrister i den pampiga pjäs-exercissalen som pryts med flaggor.

och förvånande detaljer. Kommissångarna ha exempelvis undergått en förvandling på de senaste åren som endast kan betecknas med namnet: revolution. I stället för att ligga på en botten av hårda plåtremsor, gungar man nu mjukt på fjädrande resärer, och på ett sådant underlag blir inte ens "oxfrukosten" hård.

Och logementen förresten, vilken skillnad förr och nu. KA 4:s logement äro ljusa och hemtrevliga, och i stället för ått rymma bortåt 1 pluton som brukligt är, äro de avsedda för endast 12 "gäster." Varje man har sitt skåp. ändamålsenligt inrett med

## Staketlöst KA 4 prisat

G.M.P. 2879.

### Strong fest för kustens kavaljerer

Området bevarat som ett stycke vacker bygd

Vi ha bevarat detta område som ett stycke vacker bygd, sade överste Kolmodin vid Älvsborgs kustartilleriregementes middag i går kväll, anläggningen har utomordentligt väl arbetats in i naturen, yttrade överlärare Jungén i ett av sina bästa tal vid samma tillfälle, och detta var ungefärligen huvudintrycket från regementets invigningsfest på torsdagen.

Vädret var illavarslande under hela förmiddagen, och man föreställde sig en trist vy fram mot eftermiddagen, när invigningshögtidligheten skulle äga rum. Men som ett under blev dagen ceremonimässig



# *”Skogsmatros” såg Lucia, trodde han var i himlen*

Biografföreståndare, social rådgivare, teaterledare, föreläsare, kaffekokare, lärare, bibliotekarie, julgransuppköpare och Luciakavaljer, det är många titlar på en gång, men det är ungefär vad en representant för en personalvårdsdetalj vid ett regemente brukar kunna sätta på sitt visitkort. I varje fall om han är hemmahörande vid KA 4, och har fått vara med om hur detta regemente nyetablerat sig och hur det vuxit upp på ny mark och till oanad omfattning under det tilländalupna kriget. Att vara ”personalvårdare” under sådana förhållanden är spännande och roligt och det faktum, att det är mycket arbetsamt brukar inte avhålla innehavaren av jobbet från att frivilligt stanna kvar i ”lumpen” även när möjlighet att få mucka öppnar sig. Det intrycket får man i varje fall när man sitter och tittar i KA 4:s personalvårdsdetaljs rapport från de gångna åren, digra tätskrivna sidor fulla av lustiga och karaktäristiska detaljer.

I början av kriget var ju inte personalvårdsdetaljen så värst välordnad vid svenska krigsmakten, och behovet av denna organisation växte fram så småningom. Att emellertid även i början utomordentliga ting kunde åstadkommas för den gemensamma trevnaden vid förläggningarna därom vittnar väl taligt historien om hur biografen Galten på en av öarna i Göteborgs skärgård kom till. Hela den anläggningen finansierade nämligen grabbarna själva genom att sätta igång med grisavel, och de tjänade t.o.m. så kraftigt på sin ”kreatursskötsel” att de våga-

de sig på att köpa en verkligt fin biografanläggning som kostade 5.500 kr. Den avbetalades på 10 månader och pengar åstadkoms dels genom marketenterirörelsen, dels genom att man födde upp 50-kronors griskuldingar tills de kunde säljas för 150–200 kr. 7 december 1942 invigdes biografen Galten, och i fortsättningen gav den i medeltal 2 föreställningar per vecka, varvid en film hyrdes från Personalvårdsdetaljer och en från Cosmoramabolaget.

**Bildningsarbetet** har bl.a. handhåfts av stabsassistent Frodi, samma man som hade sin hand med i spelet vid biografen Galtens tillkomst, och enligt hans uppgifter har studieintresset verkligen varit enormt vid KA 4. 1944 hade man således 250 studerande i 59 olika ämnen varav språkämnen voro mest populära. Det fanns sådana som studerade latin, ryska, ja t.o.m. finska, de fanns de som läste för att så småningom ta studenten eller realen och det fanns de som läste för att fylla ut fritiden. Våren 1944 anordnades vidare en kurs i samhällskunskap som blev mycket populär. Ca 500 deltagare anmälde sig och kursledaren, nuvarande partisekretären i socialdemokratiska partiet, Sven Andersson, kunde verkligen känna sig nöjd med intresset. I samband med bildningsintresset kan nämnas att KA 4 under kriget på olika sätt fått ihop ett bibliotek på omkring 4.000 band. Orsaken till att biblioteket svällt ut så är att Försvarsstaben ställt till förfogande 60 lådor böcker om 2.400 band vilka cirkulerat som vandringsbibliotek men som

nu skall förvaras i depån tills nästa beredningsperiod kommer – om det kommer någon vill säga.

Fortsätt att föreläsa, vi har inte tröttnat, den uppmaningen fick dr Johan Wintzell en av KA 4:s många föreläsare, då han under 1944 reste omkring ute i skärgården och höll föredrag om Sexualhygien. I allmänhet varade föredragen 2 timmar, men pojarna ville veta mer, och dr Wintzell gick gärna med på att fortsätta. Bland andra uppskattade föreläsare kan nämnas författaren Arthur Wieland, samt skådespelaren Eric Allwin och Tuttan Graffman, samt redaktör T. Ahlberg.

Jag måste vara i himlen – ja banne mej, är jag inte i himlen. Den repliken kom en av de inkallade kustartilleristerna med på lusemorgonen 1944 när han låg i sin "slaf" med täcket upp under näsan och skådade en kortege bestående av fagra lucior, och stjärngossar som skred fram genom den armoldof-tande baracken. En annan fosterlandsförvarare som inte heller hade en aning om att luciorna skulle komma och som stod i bara underbyxorna på golvet, fick brått att dyka i säng men lyckades bara få ner ena benet under det hårt åtsittande täcket i den redan bäddade sängen. Men luciorna togo dekolletaget med jämnmod och festen artade sig i allo till en succé. Det Luciabesöket, liksom otaliga andra dylika hade ordnats av Personalvårdsdetaljen och inräknades i rapporterna under rubriken Förströelse. Dit hörde också distribution av fältjulklappar, samt inköp av julgran och julljus åt förläggningarna. Vidare anordnade man bioföreställningar samt skaffade ut teatergrupper. Längre skall nog i de närvarandes minne leva den föreställning av Galgmannen som gavs 1944 ute vid en skärgårdsfästning och där inkallade Kolbjörn Knudsen gjorde huvudrollen, välvilligt assisterad av Kerstin Rabe. Såväl officerare som manskap voro inbjudna och uppskattade föreställningen enormt. Ett annat uppskattat evenemang ägde rum som-

maren 1944 då Furuviksbarnen bjödos på lusttur ut till en förläggning i skärgården, och åstadkom en trevlig kabaréföreställning där ute.

General Wavell har givit även de svenska personalvårdarna ett gott motto, påpekar stabsassistent Frodi, med anledning av det bokslut över den personalvårdande verksamheten under kriget som nu kan göras upp.

Han har nämligen vid något tillfälle sagt att det icke räcker med att känna varje medhjälpare man har, man måste också vara god vän med honom. Och det där har vi tagit fasta på. Ett annat yttrande av en annan engelsk officer förtjänar också att återgivas. Det gäller en personalvård av sentimentala skäl. Inget kan vara felaktigare. Vi har det för att få en effektivare armé". Och här är vi nog inne på en öm punkt efter svenska förhållanden. Det är lätt att kalla saker och ting för dalteri, som i själva verket är litet enkel känslopsykologi. Ännu kan man träffa på officerare som har en känsla av att trivsel är på gränsen till mjukighet. Men vi personalvårdare har fått en helt annan åsikt, och det är inte för inte som vi på skämt brukar kalla vår avdelning på KA 4 för AB Trivsel & Co.

I och med arméns övergång på fredsstat har personalvårdsdetaljen på de olika regementena förändrats i så måtto att de värnpliktiga stabsassistenterna försvunnit eller håller på att försvinna. Nu är det personalvårdsofficeren som tillsammans med bildningsrådet har hand om manskapets fritidssysselsättning och andra hithörande problem. Det är emellertid möjligt att saknaden efter stabsassistenterna, vilka ju stodo i omedelbar kontakt med manskapet, blir så stor att myndigheterna får ta upp personalvårdsdetaljens organisation till ny prövning.

När personalvårdsdetaljen vid KA 4 så småningom nådde sin fulla omfattning visade det sig att verksamheten måste inrikta sig på vissa områden, nämligen på det ekonomiskt juridiska, på de sociala, på förströel-

seområdet samt slutligen på att upprätthålla kontakten med manskapet. Inom de två första områdena gällde det ju att söka ordna utbildningskurser i olika ämnen, samtidigt som personalvårdarna givetvis hade mottagning för "hjälpökande" och efter förmåga upplyste dem om ett och annat som de önskade veta. Under en del av beredskapstiden sköttes den sociala, ekonomiska och juridiska rådgivningen av regementsassistent Flobecker, som var jurist och således kunde hjälpa de inkallade på ett verkligt effektivt sätt. Särskilt i avbetalnings-, hyres- och uppsägningsfall var hans hjälp värdefull.



Kontakten mellan befäl och manskap, skall enligt personalsvårdsdetaljens mening vara god. D. v. s. eventuella meningsskiljaktigheter skola inte klaras upp som på nedre delen av bilden utan i lugn, ro och gemytlighet.

## Flaggjunkare från KA 4 är Göteborgs bästa skytt.

*60 officerare och underofficerare ha kämpat om det första garnisonsmästerskapet.*

En flaggjunkare från det nyinvidga Älvsborgs kustartilleriregemente dokumenterade sig igår som den bästa militäre skytten i Göteborg med omnejd. Han – Hermansson är namnet – slogs med ett 60-tal officerare och underofficerare från A 2, KA 4, Lv 6, F 9, Fo-staben i Göteborg och Hemvärnet och segrade knappt över stadens näst bästa skytt, kollegan och flaggjunkare Jacobsson från samma regemente.

Det var Göteborgs första garnisonsmästerskap i skjutning med pistol och kulsprute-

pistol som gick av stapeln i terrängen vid Hovås. Tävlingen är den första i sitt slag och tillgick i korthet så, att de tävlande rusade ut i skog och mark efter en snitslad bana, hejdades tio gånger och ålades att snabbt, omödesgillt och träffsäkert skjuta på ett 60-tal pappfigurer utlagda i terrängen. Varje man skulle skjuta 50 skott (om han hann) med kulsprutepistol och 42 med pistol. När bortåt 5.000 skott hade lossats stod flaggjunkare Hermansson som den oslagbare, men det satt hårt åt. Flaggjunkare Jacobsson låg

länge och väl som bäste man, men höll inte i spurten och fick på de sista figurerna så få träffar, att Hermansson gick om honom.

I den individuella tävlingen för officerare blev löjtnant Nyström bäst med 171 poäng, följd av flygaren fänrik Nykvist från F 9 med 165 poäng. Men här var det också på håret, att löjtnant Kleberg på Fo-staben istället skulle bli dagens näst bäste officer.

I underofficersklassen var det inget att göra åt flaggjunkare Hermansson och Jacobsson. Tredje man i klassen var styckjunkare Hellekant från A 2, ett gott stycke efter de två från Käringsberget.

KA 4 vann också lagpriset med 995 poäng, medan flygarna kommo närmast med 832 poäng.

KA 4 stod för arrangemangen den här gången och var tillräckligt barkade för att själva ta hem det lagpris de satt upp. Det utdelades omedelbart efteråt av överste Kolmodin. Tävlingen var upplagd med major Sundholm, KA 4, som överledare. Rapportsystemet fungerade som endast en militär organisation kan ordna det.

Terrängen var precis sådan som den bör vara vid mästerskapsskjutningar, knagglig att gå i, besvärlig att titta på och farlig att ramla ut för – om man inte såg upp. Där fanns stup på 15–20 meter, där man skulle stå på krönet och skjuta ner fienden i sänkan. Plötsligt kom man fram till en vit papperslapp, fastsatt på en pinne i marken. På den kunde läsas: Ni har hört svaga kommandoord i terrängen framför er. Pistolen laddas med ett magasin med sju skott. Och när man tittade närmare i markerna såg man fienden i form av pappfigurer traska fram över diken och kärr, och då gällde det att tömma magasinet, medan fienden var inom skotthåll. På ett gärde ställdes plötsligt den tävlande framför hel- och halvfigurer, och det gällde att fördela krutet jämnt.

Den ur publiksynpunkt roligaste skjutstationen (där för övrigt många gjorde bort sig) bör få sin beskrivning. När en tävlande kom

fram till stationen fick han bindel för ögonen (han betraktades som fånge) och leddes där-efter fram i terrängen av fångvaktarna. Men så blevo dessa beskjutna och flydde med på-följd att fången – tävlanden – kunde riva av sig bindeln och se sig omkring. Det första han upptäckte var tre pappfigurer på cirka 40 meters håll. Dem skulle han skjuta ner. Men först måste vapnet laddas. Under tiden började figurerna röra på sig, och om den tävlande (vilket hände i flera fall) var oklok nog att ladda med tio patroner hade han inget att sikta på när han var skjutfärdig. Modellen här var att bara ladda med fem skott och skjuta under det att fienden/(pappfigurererna) flydde. Ofta var man som sagt mycket upptagen med att ladda, att man aldrig såg när fienden försvann.

Vid en annan skjutstation var man varnad för rök från en lägereld och när man tittade efter kunde man på 150 meters håll här upptäcka såväl tält som fiender plus hund. Många ansträngde sig att skjuta ner fienden, färre siktade på hunden och ännu färre på tältet. Men i detta låg det också fiender (vilket man med fantasi och sunt förnuft skulle räknat ut). Och själva tältet var ju inte så svårt att pricka rätt på.

En verkligt god poäng hittade man vid ett bergstup på 15 meter, nedför vilket de tävlande skulle ta sig på en lejdare. Hunnen halvvägs blev man beskuten och då gällde det att snabbt besluta sig för att antingen dra pistol och omedelbart besvara beskjutningen eller fortsätta ner och därefter angripa fienden (i det senare fallet förlorade man givetvis tid och möjligheter att hinna skjuta). Slutligen kan nämnas en motorcykel-skjuts, där den tävlande från en obekvämt och skakande plats bakpå kärran skulle skjuta i snårskogen mot tre figurer.

# 20 i minuten utfodras i KA 4:s kök Rekrythotell med alla bekvämligheter

— *Här är det väl ingen  
konst att ligga  
i "Erisen"*

Den reflexionen gör sig en värnpliktig av äldre årsklass ofelbart, när han går och tittar på de nya anläggningar som KA 4 inviger idag, och som visades för pressen vid en rundvandring på tisdagen den 25/9 1945.

Faktum är att skillnaden mellan dessa kaserner av gult tegel, och de "beväringshotell" man själv upplevde en gång i tiden då anslagen till Kronan voro små, är såpass stor att man ideligen stöter på frapperande och förvånande detaljer. Kommissängarna ha exempelvis undergått en förvandling på de senaste åren som endast kan betecknas med namnet: revolution. I stället för att ligga på en botten av hårda plåtremсор, gungar man nu mjukt på fjädrande resårer, och på ett sådant underlag blir inte ens "oxfrukosten" hård.

Och logementen förresten, vilken skillnad förr och nu. KA 4:s logement äro ljusa och hemtrevliga och istället för att rymma bortåt 1 pluton som brukligt är, äro de avsedda för endast 12 "gäster". Varje man har sitt skåp, ändamålsenligt inrett med hyllor, och om vi inte tog miste fanns där t.o.m. en särskild liten hylla för fotot på "flamman". Och korridoren, alla beväringars "klagomur", i allmänhet det dragigaste och dammigaste ställe på Guds gröna jord, ter sig här riktigt hemtrevlig. Ingen kasernluk, inga armolfäckar, inga trasselsuddar och oaptitliga spottkoppar, allt rent och snyggt. Vapenvården äger rum i särskilda lokaler i källarvåningen och där finns också stora torkrum för våta kommisskläder, torkrum som kunna göra en genomvåt uniform användbar på 3-4 timmar, istället för en vecka som i gamla "goda" tiden. I källaren finnas också

putsrum och cykelrum, samt förråd, och detta medför att korridorerna kunna hållas snygga och fina på ett helt annat sätt än förr.

20 man i minuten kunna "utfodras" i KA 4:s hypermoderna köksanläggning. Mellan 900-1.100 matgäster har man per dag och de äta i omgångar, varför kökspersonalen inte får många lediga stunder på dagen. En titt i köksregionerna avslöjar emellertid att man är väl rustad, och det är imponerande attiraljer som stå uppställda där. Där finns exempelvis 3 stekbord, 2 stora grytor rymmande 400 liter, och 3 som rymma 500 liter vardera. Vidare finnas där en såsgryta om 150 liter och 3 som rymma 50 liter vardera. Potatiskokningen har rationaliserats på ett imponerande sätt. Den försiggår i två stora ångskåp och det hela tillgår på så sätt att potatisen lägges upp på 24 såll, vilka äro monterade på särskilda vagnar och när väl uppläggnigen är klar kör man in hela vagnen i ångskåpet. En annan detalj som imponerar är kylskåpen. Det finns ett kylskåp för fisk, ett för kött, ett för mjölk o.s.v. och som en kuriositet kan nämnas att man t.o.m. kyler avfallet för att det inte skall lukta.

Några protester mot mathållningen behöver man inte befara när man får veta vad kustartilleristerna på KA 4 sätta i sig varje dag. Sålunda utdelas 200 gram mjukt bröd per dag, en mugg mjölk om 4 dl per måltid, och 250 gram potatis per dag. Och inte så sällan händer det att köket förmår åstadkomma något extra gott åt sina "gäster", speciellt då på lördag och söndag. Raggmunkar, skinklåda eller anjovislåda, händer det att rekryterna bli bjudna på. Och den matsedel som presenteras idag med anledning av regementets invigningshögtidlighet är imponerande.

Till frukost får manskapet sålunda smör, bröd, mjölk, tomat, kokt skinka, potatis och stuvade grönsaker, till middag bjudes på smör, bröd, kalvstek med gurka och potatis, pilsner, tårta och kaffe.

I köksbyggnaden äro också inrymda marketentier för manskap, korpraler, furirer och civilanställt manskap. Möbleringen är ypperlig och hemtrevnaden stor. Underoffi-

cerarna ha sin mäss i en vacker vit villa i närheten av köket, officerarna ha för sin del lagt beslag på den gamla disponentvillan nere vid sjön, och där har man skaffat sig trevliga möbler och vackra prydnadssaker. Vid stranden anlägges KA 4:as stora fritidspark. Omkring 150 parksoffor ha redan kommit till användning.

## Staketlöst KA 4 prisat

### Strong fest för kustens kavaljerer

Området bevarat som ett  
stycke vacker bygd

Vi har bevarat detta området som ett stycke vacker bygd, sade överste Kolmodin vid Älvsborgs kustartilleriregementes middag i går kväll, anläggningen har utomordentligt väl arbetats in i naturen, yttrade överlärare Jungen i ett av sina bästa tal vid samma tillfälle, och detta var ungefärligen huvudintrycket från regementets invigningsfest på torsdagen.

Vädret var illavarslande under hela förmiddagen, och man föreställde sig en trist vy fram mot eftermiddagen, när invigningshögtidligheten skulle äga rum. Men som ett under slog det om, och ingen ceremonimästare skulle ha kunnat önska en bättre ram till ett evenemang sådant som det förevarande.

Det var en ovanligt grann tavla som bredde ut sig för åskådarnas ögon, och huvudförtjänsten hade de personer som lagat så att anläggningarna i så ringa grad verkade kasernområde. Inget stängsel stoppade besökaren, byggnaderna voro placerade så försynt som möjligt för att icke förta intrycket av den granna fjordnaturen, och den blå vat-

tenytan mot ett soligt Hisingen fungerade som en önskebakgrund till det uppställda regementet och angav dess karaktär av kustförsvarsförband.

### Genom Herren bliva en mans steg fasta

Ceremonien var i högsta grad traditionsenlig med regementschefen överste Kolmodins mottagning av regementet som första punkt, parad för fanan under stram givakt, som den andra och fältgudstjänst med regementspastor Göte Holmsten såsom officiant som tredje punkt. Det var som om hela det västsvenska kustlandskapet framträdde som resonansbotten för pastor Holmstens budskap om att genom Herren bliva en mans steg fasta.

Efter detta överlämnades, likaså traditionsenligt, regementet till chefen för marinen, amiral Strömbäck, vilken i rask takt vandrade runt det vida fältet för att inspektera varje förbandsenhet för att till sist i några korta ord lyckönska regementet till den nya förläggningen, modern och vackert belägen som den är, för att använda amiralens ord.



### Bort med onödiga tvångsattribut

En anmaning hade marinchefen att delge befälet och två fick manskapet. Befälet lades om hjärtat att tillse, att det ej här blir fråga om kaserner i detta ords ganska tråkiga mening utan om en anläggning där personalen trivs. Men trivseln förutsätter frigörelse från onödiga militära tvångsattribut.

Manskapet anbefalldes dels att hjälpa befälet med att hålla förläggningen i ordning, så att den blir trivsamt, att vårda det som om det vore ens eget och sålunda göra annars ofrånkomliga föreskrifter och kontrollåtgärder överflödiga, dels att använda resurserna i anläggningen på bästa sätt under fritiden och icke uteslutande ägna den åt nöjen, som aldrig ger någon tillfredsställelse.

### Där har vi 21:an, sa Fagerberg

Under det att detta förekom nere på fältet vid stranden voro ett antal män i högt uppsatt samhällsställning med landshövdingen och biskopen i spetsen samlade i uppställningsplatsens grannskap, där en god överblick gavs över de inspekterade kustartilleristernas formationer. Efter amiral Strömbäcks tal drogo honoratiorens med flera sig upp till planen framför kanslihuset för att därifrån beskåda regementets förbimarsch och imponeras därav. Också den detaljen representerade en grannsyn, både när manarna spänstigt och taktfast under den från götarna lånade musikkårens toner tågade förbi och när regementets motoriserade avdelning oförmodad dök upp ur landskapet och anslöt sig till de marscherande manarna. Här såg man svenska terrängbilar. Vidare den väldiga strålkastaren på särskild släpvagn samt sist men icke minst den 21 cm:s automatkanonen, vilken måste forslas fram i flera delar, varav en utgjordes av det respektiveringande eldröret. Att den sistnämnda scenen blev den som mest fäste sig i åskådarnas minne vitsordades av hr Fagerbergs

spontana utrop vid middagens kanonfigurerade Glace garni:

– Se där ha vi ju 21:an!

### Man får just ej ordet kasern på tungan...

Middagen var militäriskt kort, koncis och mönstergillt organiserad samt från smaksynpunkt så funtad, att man osökt sände en tacksamhetens tanke till regementets kök. Överste Kolmodin var flitigast i elden. Han utbringade levet för Konungen, åtföljt av den tyvärr icke så ofta förekommande kungssången, han hälsningstalade, han riktade sig till marinförvaltningen och han tecknade i ett välfunnet tal till Göteborg den vackra bilden av in- och utgående båtar alldeles utanför regementets hem.

Hr Jungen noterade med tillfredsställelse under uttalande av stark skepsis inför de storas förmåga att ordna för världens fred, att Göteborg i motsats till tidigare fått en rimlig del av landets försvarskrafter till sitt skydd, inspektören för kustartilleriet general Åström deklarerade att man just inte fick ordet kasern på tungan, när man såg detta etablissemang, särskilt om man erinrade sig den gamla typen av kaserner, som förtjänade devisen "I som här inträden, låten hoppet fara", och landshövding Jacobsson talade i sitt tacktal om "en fest, där vi stod och tittade på fjorden där skeppen seglade av och an".

### Och så dansade fröken Johansson ut...

Under det att officersmiddagen gick av stapeln hade underofficerarna avätit en högtidsmiddag i sin förnämliga mäss. Den lokale ordföranden, förvaltare Nyström, talade tillika med underofficerssällskapets ordförande, kamrer Algot Juhlin, och kunde den förre beteckna förläggningen som ett andra hem, så noterade den förstnämnde tacksamt att man slapp gå igenom ett staket för att

komma in på regementsområdet. Till underofficersmiddagen hade inviterats representanter för övriga göteborgska militärförläggningars underofficerare samt dessutom tre veteraner om så där en 76 år vardera, bland vilka märktes Göteborgs förste kustartillerist, hr Comstedt från Jörlanda.

Festligheterna voro emellertid inte slut därmed. Manskaper som dagen till ära fick extra förplägnad, hade som kustens glada kavaljerer ställt till med bal, till vilken fagra

tärnor från kommunala expeditioner och anorstädes införskaffats. Det var en glad stämning i matsalen, när musiken spelade upp, och när fröken Johansson lätt som en älva svävade ut på dansgolvet steg halvmånen fryntligt över älvmyningen. Och det bästa av allt, regementets egen fritidsorkester svarade för rytmen, liksom den tidigare med en, trots blott ett par dagars samfällid träning, förvånansvärd fermitet konserterat under officersmiddagen.

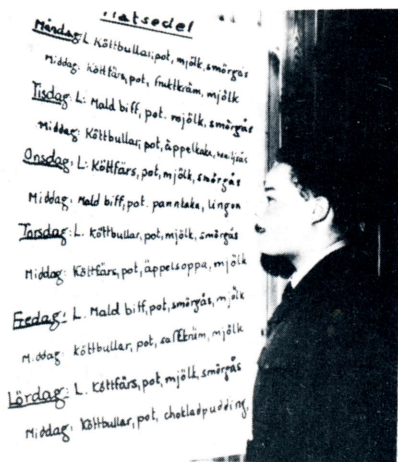

## ”Bildkavalkad”

I nedanstående bildkavalkad har vi samlat regementets verksamhet i foton från förr och nu, håll till godo...



*Personal tillhörande Älvsborgs Kustartillerikår KA 3 1915.*

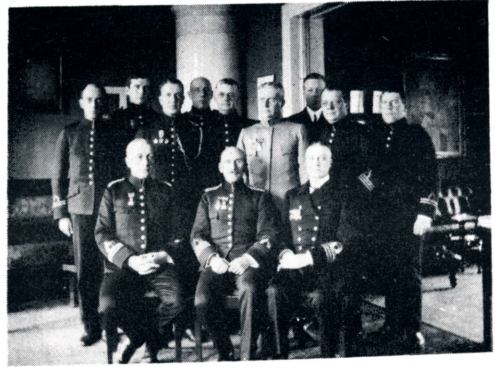

*Älvsborgs fästning officersmässen 1925.*

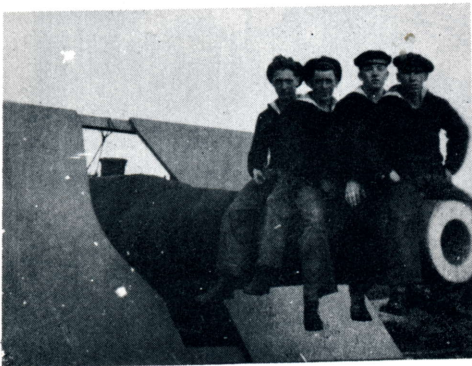

*Kustartillerister m/1925.*



*3. Kompaniet KA 3 Nya Varvet 1926.*



*LV-bemanning i Göteborgs Skärgård under beredskapstiden.*



*Projektilangning vid 24 cm kan m/04-40.*



*KA 4 Marinmästare i båtodd 1951 12. komp.*

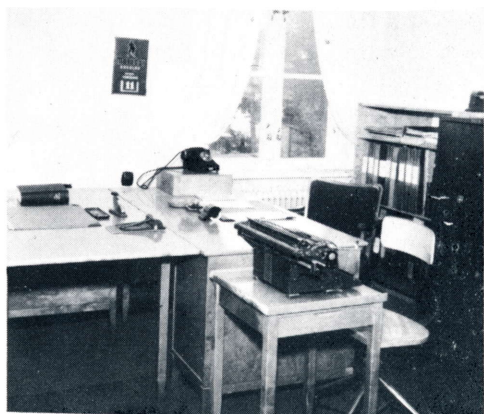

*Radarskolans expedition 1951.*



*Signalskolan KA 4 1951.*

# KA 50-årsjubileumsutställning på KA 4 1952

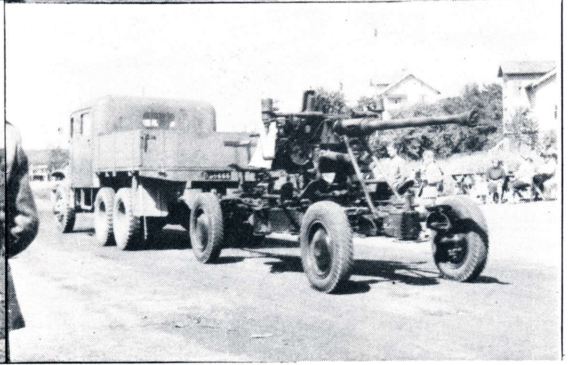
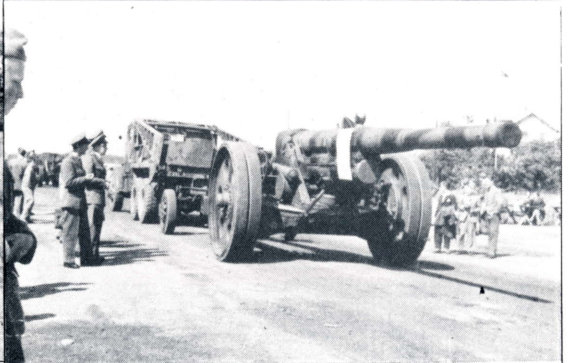



*Vedettbåt nr 55 KA 4 1954.*



*CSpärrbat KA 4 Övlt B Björnsson inspekterar bataljonen april 1956.*



*Övning med rörlig radarstation 1954.*



*Fältgrupperad Arte KA 719.*



*KA 4 roddlag 1955 vid kapprodd mot Italienska Marinen. Båtschef: Flaggjunkare Hermansson.*



*7,5 cm Sjöfrontskanon m/57.*



*Stor fanvakt KA 4 1956.*



*Lätt robotbatteri ingående i rörligt spärrförband.*



*CM Amiral Per Rudberg och CKA4 Överste Lars Ahlström tar emot honnörstyrka ur KA 4 oktober 1978. Trupp: 1 Pluton MSjukväs chef: Fk Hans Ekåsen.*

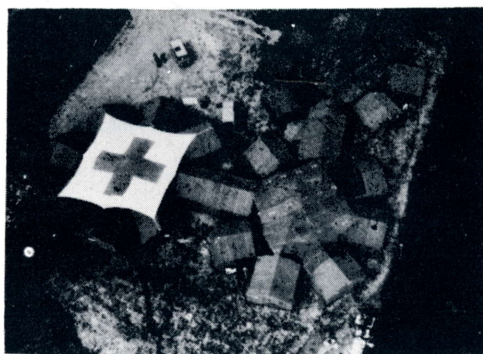

*Övning med marint stridssjukhus. KA4/MSjukväs april 1980.*



*Militärattaché-besök vid KA4/MSjukväs november 1975.*

## Bilder från Regementets dag 7 aug. 1982

Fotona är från de olika utställningarna "FÖRR", "DÅ" och "NU" där epoken "FÖRR" visar materiel i tidsskedet fram till beredskapen, "DÅ" visar materiel under beredskapstiden 1939–1945 och epoken "NU" visar KA moderna materiel.



*Regementschefen Överste Svante Kristenson hälsningstalar.*

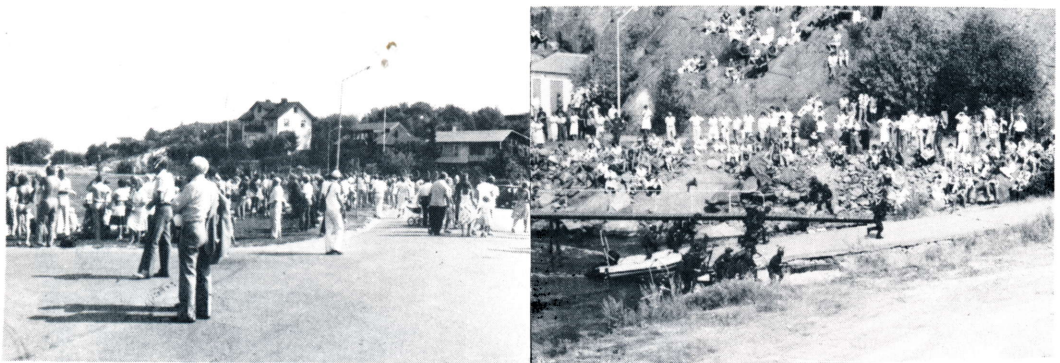

*KA 4 dag blev en synnerligen lyckad tillställning med stor publik.*





*Regementets skolor och batterier lämnas av till CKA 4.*

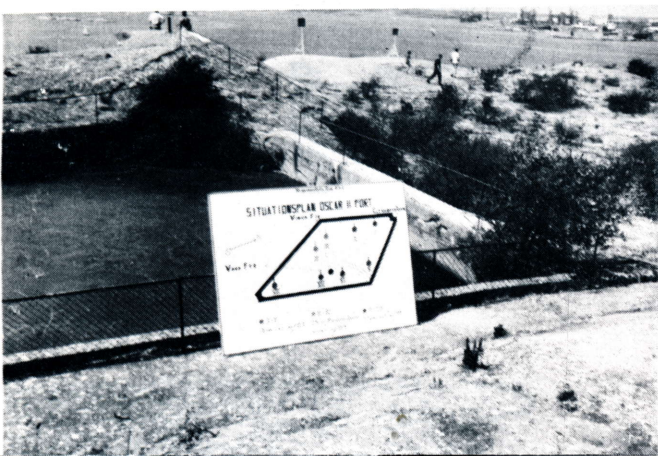

*Bilder från utställningen  
"FÖRR" Oscar II:s fort.*



# Utställningen "DÅ"



*Inbasmätare.*

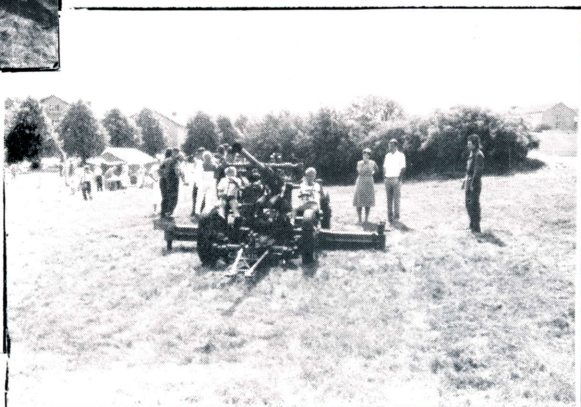

*40 mm LV-pjäs m/36*

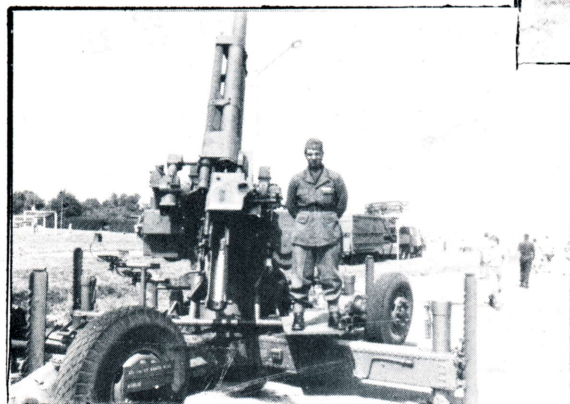

*10,5 cm LV-pjäs m/42.*

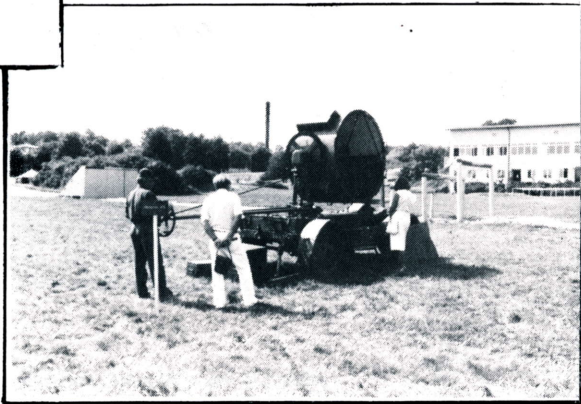

*150 cm strålkastare.*

## Utställningen "NU"

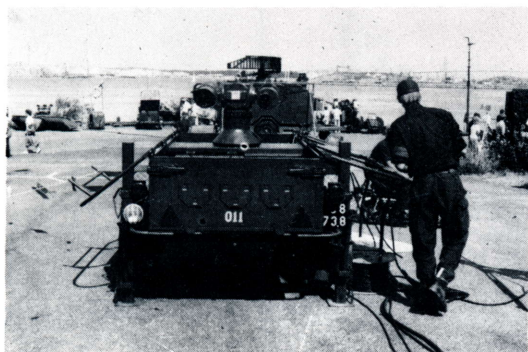

*Sikteskärta till Arte KA 725 LV-instrumentering.*



*Markstridsplutonen anfaller.*



*12 cm tung granatkastare.*

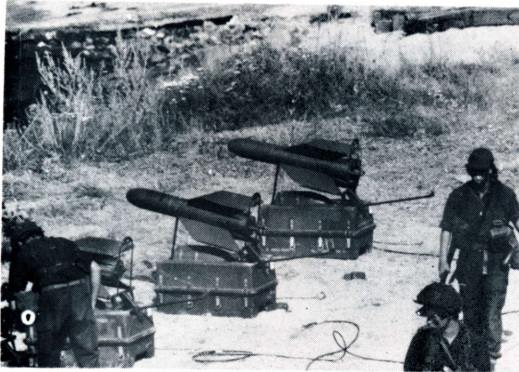

*Lätt robotbatteri under gruppering.*

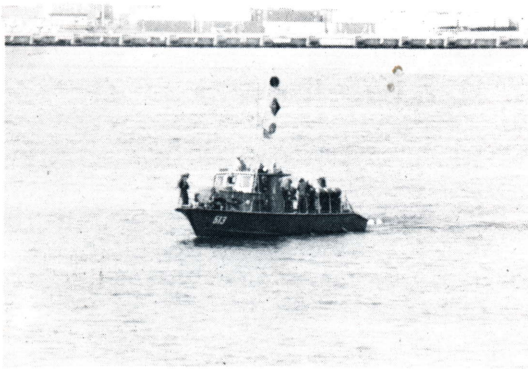

*Minarbetsbåt 500-typ fäller rörlig minering.*



*Amfibiebil.*

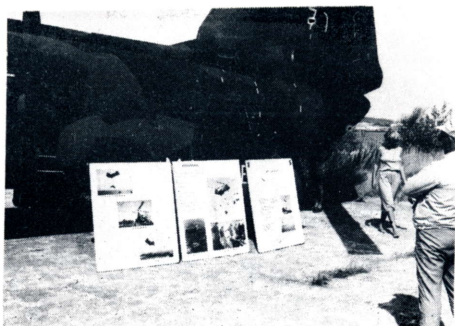

*Tung helikopter.*



*Större transportbåtar typ 200-båt.*



*Bevakningsbåt 69.*

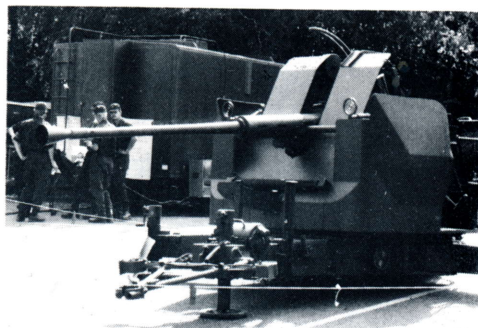

*40 mm LV-akan m/48.*

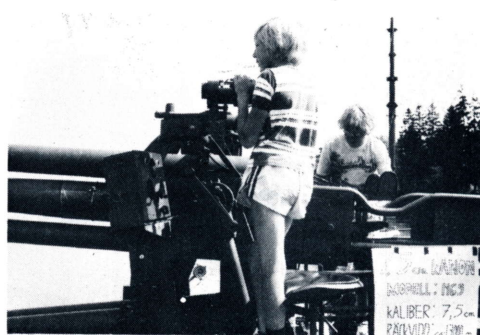

*7,5 cm rörlig sjöfrontskanon m/65.*

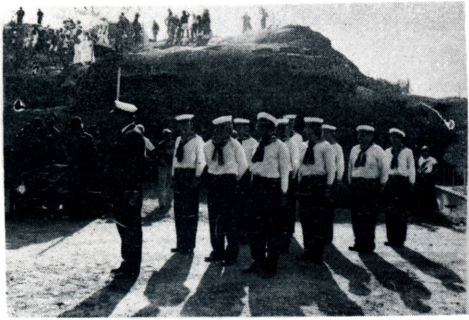

*Salubemanning vid Götiska Batteriet lämnar av till CKA 4.*

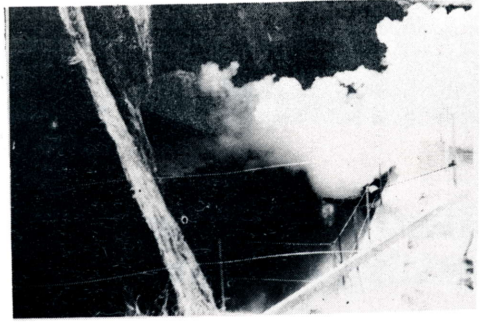

*Jubileumssalut med Götiska Batteriet avslutade en alltigenom lyckad dag.*

## KA i framtiden – teknik

### 1. Allmän militärteknisk utveckling – vapenverkan

Allmänt kommer verkan utav vapen mot enskilda mål att öka. Detta beror på ökade kunskaper om, dels de specifika måltyperna, dels förbättrade stridsdelar och sist men inte minst, förbättrad stridsdelsstyrning. Utvecklingen av effektiva vapen, specialkonstruerade för vissa måltyper, leder dock till att många typer av ammunition erfordras vid en del förband, vilket naturligtvis ger motsvarande underhållssvårigheter. Efter en period av ökad specialisering hos ammunitionen kan vi vänta oss åtminstone försök att göra ammunition som är någorlunda optimerad för flera typer av mål. T.ex.: granatkastarammunition med god förmåga att tränga in i pansarbandvagnar, men också god verkan mot trupp som rör sig mellan fordonen.

#### – Effektivare underrättelsetjänst:

Spaningssatelliter, förbättrat spaningsflyg med radar-, foto- och TV-utrustning, signalspaning och framförallt datorstöd för registrering och utvärdering av underrättelser gör att den taktiske chefen kan få en bättre bild över motståndarens dispositioner än någonsin tidigare.

#### – Bättre kommunikationssystem:

Utveckling av radiosystem för alla frekvensband ger väsentligt ökad tillförlitlighet.

Samtidigt som man med modern teknik på tråd kan överföra fler samtal än någonsin förut och så småningom kanske också kan ersätta den elektriska förbindelsen med en glasfibertråd för ljuspuler och därigenom få ett sambandssystem med stor kapacitet och stor störfasthet.

#### – Svår telemiljö:

Alla kommer att konkurrera om frekvensutrymmet i etern. De flesta kommer att vara i stort behov av att utnyttja radiofrekvenser för sin ledning och radarfrekvenser för sin underrättelsetjänst. En allt effektivare signalspaning kommer att utnyttja motståndarens signaler, dels för sin egen direkta underrättelsetjänst, dels som underlag för att hindra motståndaren att utnyttja sina frekvensband genom att störa just dessa.

#### – Ökad rörlighet

En allt större tillgång på taktiska stridsfordon, bepansrade transportfordon, helikoptrar, snabbare landstigningsfartyg, svävare, bärplansbåtar medför att striden kommer att föras med ett högt tempo, och över stora ytor. En eldkraftmässigt stark motståndare kommer att uppträda på många platser samtidigt, även om antalet förband är begränsat. Även med modern datorstödd underrättelsetjänst kommer det att vara svårt för chefer att få en klar bild av motståndarens verksamhet och lika svårt som någonsin tidigare att leda de egna förbanden.

### – Teleteknik:

Det enskilda teknikområde som utvecklas snabbast och som direkt påverkar militärtekniken är teleteknikområdet. Den minskande storleken av teletekniska komponenter, den imponerande ökningen i beräkningskretsarnas kraft och det minimala effektbehovet gör att datorer av olika storlekar och andra avancerade elektroniska kretsar återfinns i snart sagt alla typer av militär materiel för att öka effekten och för att underlätta handhavandet.

### – Nya materiel:

Den fortsatta utvecklingen, främst av plaster och kompositmateriel, leder fram till starka, lätta och motståndskraftiga konstruktioner, som i fredstid kräver väsentligt mindre underhåll än tidigare. Detta är en av förutsättningarna för den ökade rörlighet som beskrivs ovan.

## 2. Spanings- och stridsledningssystem

### – Ksrr:

Vår nuvarande kustspaningsradar (PS 239) kommer till flertalet att ersättas av en ny (PS 870) som anskaffas gemensamt av flygvapnet och marinen. Denna nya radar kommer i många avseenden att ha bättre prestanda än sin föregångare, det viktigaste är en god störfasthet i även svår telemiljö och kvalificerad målföljningsteknik som gör det lätt att med stor tillförlitlighet upptäcka och följa många mål.

### – Nsrr:

Våra äldre närspaningsradarstationer av olika ålder och fabrikat ersätts med en enhetlig

station som återfinns både vid fasta och rörliga förband. De mest markanta förbättringarna för användaren är att stationen blir mycket lättskött och driftsäker och att ytobservatören får hjälp med en halvautomatik.

### – Nya spaningssystem:

Nya frekvensområden kan komma att komplettera våra vanliga radar- och optiska frekvenser. Infraröda system är under utveckling som kommer att utnyttja ett frekvensområde omkring 12 mikrometer, där man detekterar ett mål genom att mäta dess temperatur avvikande ifrån bakgrunden. På ett liknande sätt kan vi komma att utnyttja radiometrisk system med våglängder på enstaka millimeter. Vid tillämpningar inom båda dessa teknikområden utnyttjar man målens egenstrålning för upptäckt. Den stora fördelen med detta är att det spanande organet självt inte utsänder någon stark röjande stråle. Bland nackdelarna finns att systemen är något väderberoende, räckvidden minskar vid starkt regn eller snöfall.

### – Stridsledningssystem:

Vårt stridslednings- och presentationssystem som idag bygger på talöverförda måldata och spår på kartbilder kommer redan under 80-talet att för huvuddelen av KA-förbanden att ersättas av dataöverföring från de kvalificerade spaningsorganen till stridsledningscentralerna och modern presentation med hjälp av indikatorer och textskärmar i stället för de gamla plotten och tabläerna. När den materielen väl är installerad kommer stridsledningssystemet att få en rimlig chans att för sina chefer kunna presentera en tydlig bild av läget.



### 3. Artillerisystem

#### – Pjäser:

Våra äldre tunga rörliga pjäser har definitivt fallit för åldersstrecken och är på väg ut ur organisationen. Nu anskaffas en modern 12 cm automatkanon. Det är en dragen pjäs som har en egen drivmotor, så att den själv kan gå kortare sträckor. Den har ett avancerat hydrauliskt styr- och riktsystem som gör laddarbetet och riktarbetet mycket enkelt.

Det fasta artilleriet har pjäsmateriel av två skilda generationer. Dels de relativt moderna pjäserna i pansartorn, dels pjäsmaterielen från tiden före och under andra världskriget som närmast under andra världskriget ställdes upp i skärgården. Det finns ett mycket stort behov av att ersätta den kvarvarande äldre pjäsmaterielen och studier pågår för fullt för att få fram ett bra nytt system. Det är för tidigt för att ännu uttala sig om det blir ett artillerisystem eller ett robotsystem. Man kan naturligtvis inte heller säga om det blir en grov pjäs med låg eldhastighet men där verkan av det enskilda skottet blir mycket stor, eller någon form av enklare billigare pjäs än vår 12 cm kanon m/70.

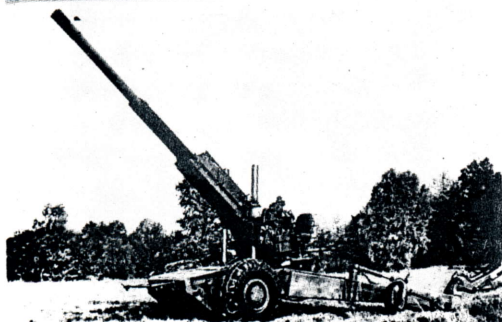

#### – Ammunition:

Inom detta område, sker och kommer att ske, den mest spektakulära utvecklingen. Nya aerodynamiska beräkningsmetoder och basflödesmotorer kommer att ge oss ammunition med väsentligt större räckvidd och bättre precision än någonsin tidigare. Samtidigt som verkan av den enskilda granaten ökar.

Den stora räckvidden är mycket önskvärd, men trots att spridningen blir bättre än tidigare kommer träffsannolikheten på de stora skjutavstånden fortfarande att vara låg. För att öka denna studerar man nu en form av halvrobotar, avsikten är att granaterna i sin senare del av banan skall styras så att den tätaste delen av spridningsbilden läggs över målet. Troligen kommer detta att göras genom att aerodynamiska ytor fälls ut ifrån granaten, en väg som prövas för själva målstyrningen är att granaten med en sensor själv mäter in sitt läge till målet, en annan väg är att med en del av eldledningen mäta in granatens läge i banan i förhållande till det ideala och sedan låta granaten styra sig så nära den ideala banan som möjligt. Sådan slutfasstyrd ammunition kommer naturligtvis att bli väsentligt dyrare än konventionell, men för stora skjutavstånd kommer det att vara mycket billigare att skjuta kvalificerad ammunition än många konventionella granater. Artilleriets räckvidd och effekt kommer att öka avsevärt.

### 4. Robotsystem

#### – Tung kustrobot:

Vårt nuvarande robotsystem (RB 08) västvärldens första operativa sjömålsrobotssystem kommer med stor sannolikhet att ersättas med ny robot som anskaffas gemensamt för marinen och kanske även flygvapnet.

*Bild 1. Granaten, här försedd med basflödesaggregat.*

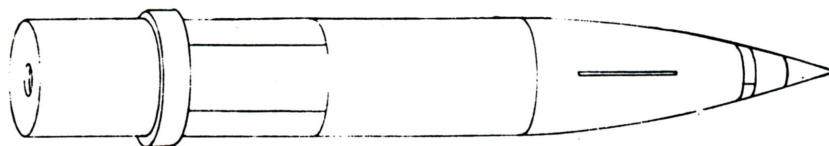

*Bild 2. Friläggning av vingar, avkastning av tillsatsaggregat (här basflöde).*

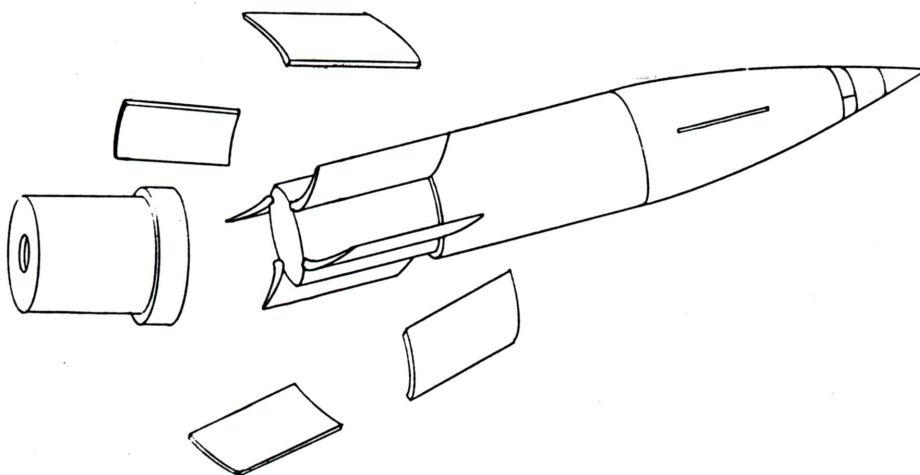

*Bild 3. Friläggning av optik, målsökning börjar. Styrning med aerodynamiska ytor (nosroder).*

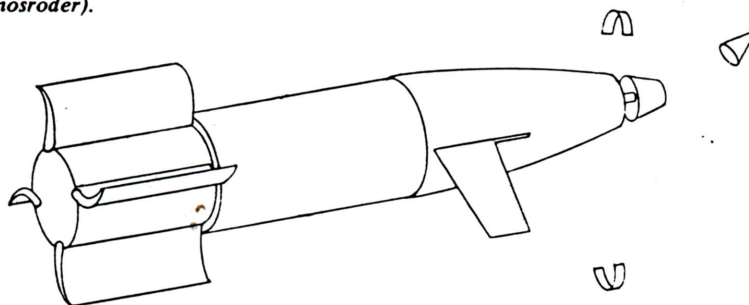

*Slut-fas-styrd granat i tre situationer i banan.*

Den nya roboten kommer troligtvis inte att ha större räckvidd men flyga avsevärt fortare och på lägre höjd. Styrsystem och logik kommer att ge roboten stor träffsannolikhet även i svår miljö, och stridsdelen kommer att ge god verkan även i hårda mål.

#### **– Lätt kustrobot:**

Detta är också ett vapensystem som behöver ersättas under andra hälften av 80-talet. Det blir antagligen färre robotbatterier än vad vi



har idag men den enskilda roboten kommer att vara bättre, framförallt kommer styrsystemet att bli lättare att hantera. Bland de styrmeter vi kommer att välja finns en metod där skytten håller sikte på mål under robotens hela flygtid och roboten själv lägger sig på siktlinjen mellan skytt och mål. Ett för skytten ännu enklare system innebär att han följer målet omedelbart före och under det att roboten avfyras och sedan söker sig roboten till målet utan att skytten vidtar ytterligare åtgärder. En tredje väg är att en eldledare som kan vara ganska långt från själva robotplatsen riktar en målutpekare mot målet så att roboten vet vilken punkt den skall styra på.



## 5. Minsystem

### – Minor:

Utvecklingen av sprängämnen gör att moderna minor kan göras mindre men ändå effektiva mot stora mål. Vi kommer sannolikt att fortsätta med bygg-bara bottenminor så att laddningsstyrkan kan anpassas till botendjup och tänkt fartygsstorlek. Minorna för de rörliga förbanden kommer att bli effektivare och inte minst tillförlitligare. För sådana mineringar som man av hänsyn till fredssjöfarten inte kan lägga ut i fredstid, kan det bli så att de tomma minskalen läggs ut tidigt på botten och att sprängämnet i samband med "slututläggning" blandas till ombord av var för sig ofarliga komponenter och som en trögflytande slurry pumpas ner till minskalet.

### – Minstationsutrustningar:

Utvecklingen mot utrustningar som bättre kontrollerar varje enskild mina kommer att fortsätta. En stor del av minstationens teknik kommer att finnas i den enskilda minan och bara styras med datameddelanden från minstationsutrustningen. Kabelsystemen kommer att förenklas avsevärt, men det torde dröja länge innan vi får ett fast minstationssystem, utan kablar mellan minor och utrustning i land.

Exempel: Sjö/markmålsledning

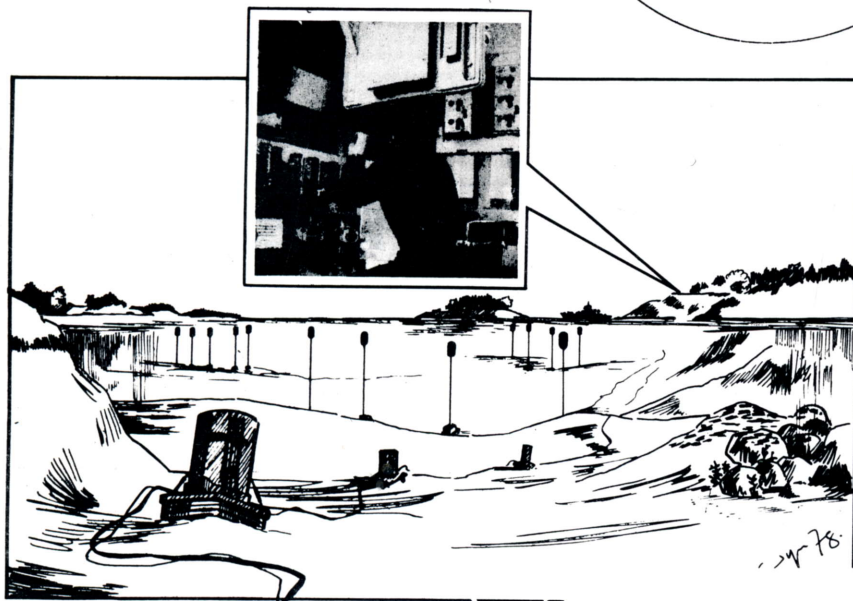
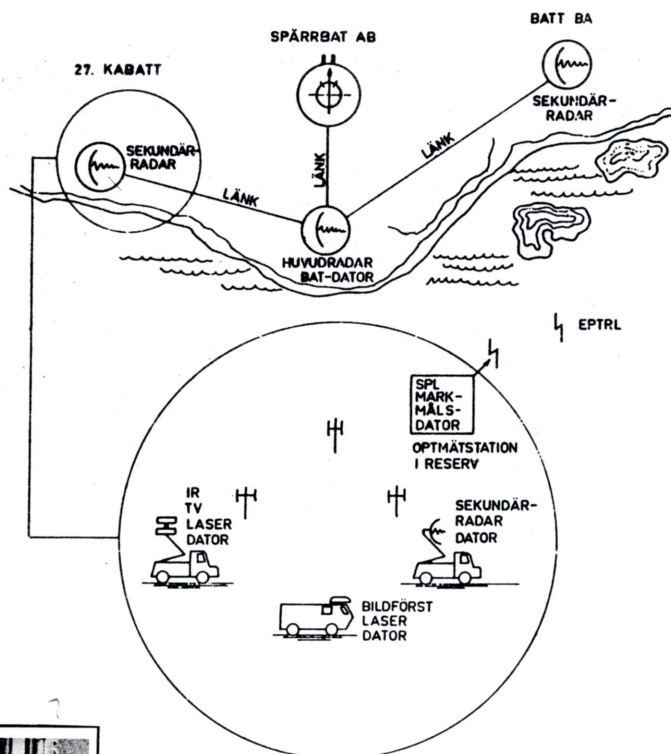

KA fasta

Marinspärtröpp.

## 6. Ergonomi

Vår kommande materiel kommer på bättre sätt än tidigare att vara anpassad till samspelet mellan människa och apparat, så att den

blir lättare att handha, lättare att underhålla och inte minst lättare att utbilda på.

Oberoende av hur modern och kraftfull materiel den nya tekniken ger oss kommer vi, precis som nu, i fortsättningen att vara beroende av välutbildade befäl och värnpliktiga.

## Kustartilleriet – framtidens vapenslag

Det är ingen tillfällighet att kustartilleriet idag framstår som det moderna vapenslaget, skräddarsytt för svenska förhållanden. Såväl den strategiska som taktiska utvecklingen har gjort kustartillerisystemen till några av de mest kostnadseffektiva invasionsförsvarssystemen i vår försvarsmakt samtidigt som kraven på ett väl fungerande neutralitetsförsvar innehålls.

Trots att Sverige ligger mellan supermaktsblocken i det strategiskt viktiga Nord-europa är vårt militärgeografiska läge gynnsamt. Detta beror på att Sverige till stora delar är omgivet av hav och att en operation som syftar till att ta hela eller större delen av Sverige därför i huvudsak måste komma över havet. Operationer kan också riktas mot oss över landgränsen eller genom luften, men sådana operationer har sannolikt begränsade syften vad gäller vårt land.

En supermaktsoperation över vår landgräns måste dels passera någon av grannländerna Finland eller Norge med allt vad detta kan innebära, dels är det långt från landgränsen till sådana för oss känsliga områden som torde krävas för att med säkerhet bevinga Sverige. Att nå operationsmålen denna väg tar även om det är tekniskt möjligt lång tid och ger därför huvudmotståndaren goda möjligheter att hinna reagera.

Också luftinvasionen har stora svagheter. Vare sig dagens eller morgondagens lufttransportresurser är av den omfattningen att en supermakt kan räkna med att enbart med denna angreppsmetod ockupera Sverige. Vi kan därtill utgå ifrån att grans- och luftinvasioner antingen har ett för vårt vidkommande relativt begränsat syfte eller används i kombination med den för oss farligare

kustinvasionen. Kustinvasion är sannolikt den enda invasionsform som i nuvarande militärpolitiska läge ger angriparen en rimlig möjlighet att tillräckligt snabbt bryta den svenska motståndsviljan och ockupera Sverige.

Kustinvasion är emellertid även för en supermakt ett vanskligt företag under förutsättning att försvararen förstått att rätt utnyttja försvarsbetingelserna. Det svenska kustförsvaret där kustartilleristridskrafterna utgör kärnan är ett utmärkt exempel på hur ett litet land genom att tillvarata de militärgeografiska möjligheterna lyckats skapa ett försvarssystem som t.o.m. för en supermakt måste te sig avskräckande.

Hur ser då framtiden ut? Kommer kustartilleriet även under 2000-talet att spela samma framträdande roll i det svenska försvaret? Ja, på denna fråga kan man obetingat svara ja. Kustartilleriet är inte bara det moderna vapenslaget utan också framtidens vapenslag. Hotbilden förändras successivt, men samtidigt utvecklas och anpassas våra system till de nya kraven. Det verkar t.o.m. som om teknik- och taktikutvecklingen långsiktigt gynnar våra system mer än angriparens. Den militärpolitiska bilden förändras självfallet också efterhand men någon tendens till sådana förändringar som skulle göra kustinvasionshotet mindre aktuellt finns f.n. inte. Snarare kan man med visst fog påstå motsatsen.

Framtidens transport- och landstignings-teknik ökar angriparens handlingsfrihet att välja landstigningsområde och gör det möjligt för honom att operera över stor yta och att inledningsvis vara mindre beroende av hamnar och flygfält. Trots detta är det till-

gången på hamnar som också i framtiden avgör operationens långsiktiga genomförbarhet. Det är därför rimligt att anta att redan de inledande striderna kommer att gälla viktiga urlastningsområden med hamnar och flygfält i anslutning till dessa. Angriparen kommer med andra ord att snarast försöka etablera ett eller flera brohuvuden och i dessa säkra den nödvändiga hamntillgången.

Såväl studier som krigserfarenhet visar att det är under dessa inledande strider angriparen är som mest sårbar. Det är således under landstigningsskedet och under den tidiga brohuvudstriden den underlägsne försvararen har en rimlig möjlighet att förneka angriparen framgång. Skulle detta misslyckas och angriparen istället lyckas konsolidera ett eller flera brohuvuden krävs betydande överlägsenhet från försvararens sida för att vända på utvecklingen. Detta kräver starka anfallsresurser, resurser som vi har svårt att mobilisera gentemot en konsoliderad supermaktsfiende.

Avgörandet sker därför under de första dygnens strider i kustzonen. Både försvararen och angriparen måste under denna period kraftsamla sina resurser för att snabbt försöka uppnå sina operationsavsikter. Striden förs samtidigt på marken, till sjöss och i luften. Invasionsförsvaret måste kunna möta och slå tillbaka dessa hot. Framtidens kustförsvaret är därför i än högre grad än idag ett kombinerat försvar som effektivt kan avvärja såväl landstigning, luftlandsättning som markanfall.

Det är därför tämlingen meningslöst att försöka särskilja mark-, sjö- och luftstrider och att hänföra dessa till olika försvarssystem. Kustartilleriförbanden måste för att kunna lösa sina sjömålsuppgifter i ökad utsträckning försvara sina positioner, slå luftlandsättningar och förhindra landstigning. Dimensionerande blir därför områdesförsvarets effekt och det är därför helt logiskt att kustartilleriförbanden ingår i det territo-

riella markförsvaret. Kustartilleriförbanden är, trots sin marina hemvist, markstridskrafter vars ledning och strid i första hand måste integreras med övriga markstridskrafter verksamhet. Först härigenom erhåller kustförsvaret den seghet och uthållighet som krävs för en effektiv sjömålsstrid.

Också i framtiden kommer en stor del av kustartilleriet att utgöras av fasta spärrförband. Dessa försvarar i likhet med i dag presumtiva invasionsområden med stor urlastningskapacitet samt operativt viktiga farvattneförträngningar. Förbanden, som innehåller både fasta och rörliga enheter, organiseras med hänsyn till de lokala förhållandena. Skillnaden gentemot idag blir förutom generellt förbättrade vapenprestanda och högre skydd en bättre kapacitet för markstrid och luftförsvaret. Dessutom ges delar av förbanden en högre beredskapshållning än vad som idag är normalt. Den ökade risken för överraskande angrepp har redan nu lett till att Överbefälhavaren vidtagit särskilda åtgärder för att förbättra beredskapen. Framtiden kommer att ställa än större krav och leda till successiva förändringar både vad gäller vår fredsutbildning och rustningsgraden i fredstid.

Morgondagens spärrförband löser således likartade uppgifter som dagens. Härigenom ges invasionsförsvaret i särskilt viktiga områden en seghet och uthållighet som knappast kan åstadkommas på annat sätt, samtidigt som vår operativa handlingsfrihet säkerställs. Så länge det fasta kustartilleriet utgör ett lås till de större hamnarna och andra väsentliga urlastningsområden behöver inte de kvalificerade fältförbanden bindas i ett områdesbundet försvar utan kan utnyttjas som rörliga anfallsförband vilket de primärt är avsedda för. Också sjöstridskrafternas operationsfrihet underlättas genom att våra skärgårdar med baser och leder försvaras och genom att det moderna kustartilleriets eld når långt ut till havs och kan understödja sjöstridskrafternas verksamhet.

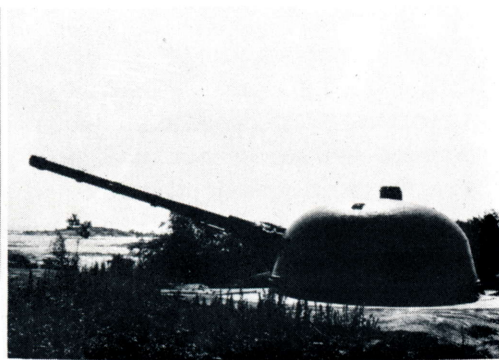

12 cm modern KA-pjäs.

Kustartilleriförband försvarar också operativa farvattensförträngningar som t.ex. Ålands-förträngningen och Öresund. Försvar av sådana förträngningar syftar till att förhindra eller allvarligt försvåra för angriparen att öppna operationsriktningar som kräver passage genom förträngningarna. Härigenom kan riskerna för kustinvasion inom delar av landet minskas vilket i sin tur gynnsamt påverkar våra möjligheter till en bra utgångsgruppering/basering av armé- och sjöstridskrafterna.

Rörligt kustartilleri kompletterar det områdesbundna försvaret och gör det möjligt att kraftsamla kustartilleristridskrafter till särskilt hotade områden. Framtidens kustartilleri innehåller amfibiebataljoner för strid i skärgård. Dessa förband löser självständigt eller samordnat med de områdesbundna förbandens strid såväl anfalls- som avvärjnings- och fördröjningsuppgifter. Amfibiebataljonerna ger skärgårdsförsvaret en flexibilitet som betyder mycket för försvarets seghet, särskilt när hotbilden nu pekar mot att riskerna för överraskande angrepp alltmer ökar.

Våra rörliga tunga artilleriförband kommer sannolikt att lösa traditionella uppgifter. Också i fortsättningen kommer därför kabataljoner att förstärka kustförsvaret främst inom sådana områden som saknar djup skärgård. Förbandens stridseffekt har

emellertid mångdubblats sedan omsättningen till KARIN genomförts. Man kan därför diskutera om inte dessa högeffektiva enheter i likhet med de moderna spärrförbanden skulle kunna ges vidgade uppgifter, t.ex. inom ramen för en rörlig brigadorganisation. Svar på detta kan inte ges utan omfattande studier.

Kustartilleriets olika huvudstridsmedel representerar olika verkans- och insatsmöjligheter. Artilleriet ger oss möjlighet till graderad verkan mot olika måltyper på stora stridsavstånd. Minan säkerställer hejdande verkan mot alla kända sjömål, även ubåtar. Och roboten ger oss hög träffsannolikhet, god verkan och stor rörlighet. Stridsmedlen kompletterar och förstärker varandras effekt vilket bl.a. utnyttjats vid indelningen av taktiska förband. Endast i begränsad utsträckning kan en typ av stridsmedel ersätta en annan typ.

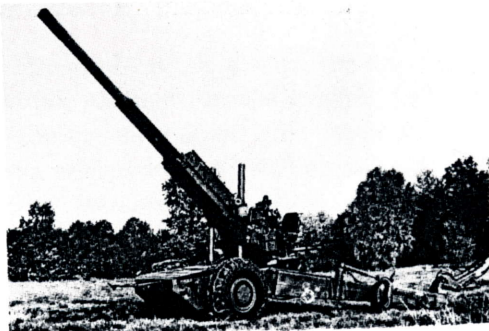

12 cm rörlig apjäs "KARIN".

Ett vapensystem som knappast låter sig ersättas av andra kustartillerisystem är den tunga kustroboten. Dessa robotförband har insats- och verkansmöjligheter som gör kostnads-/effektjämförelser relevanta enbart gentemot andra likvärdiga sjömålsrobotsystem. Detta innebär att frågan huruvida det framtida kustartilleriet skall ha tungt artilleri eller tung kustrobot är irrelevant. Kustartilleriet skall självfallet ha båda och under förutsättning att kustartilleriets va-

penbärare är konkurrenskraftiga nog gentemot andra vapenbärare som fartyg och flygplan.

Redan översiktliga studier ger vid handen att så är fallet. Framtidens kustartilleri bör därför också innehålla tunga kustrobotförband. Att ersätta dessa med ett större antal sjö- och attackrobotar är självfallet möjligt men torde vara oekonomiskt för det svenska försvaret.

Kustartilleriet är ofta ett ganska okänt vapenslag utomlands. Få länder har ansett sig

behöva invasionsförsvssystem av denna typ. Detta innebär inte att vårt försvar är felkonstruerat och inte heller att man har fel i utlandet. Varje lands försvarssituation är unik och måste lösas med hänsyn till de förutsättningar som råder för landet i fråga. Sverige är genom sitt strategiska läge och genom sin militärgeografi lyckligt lottat. Trots landets stora yta har vi med relativt blygsamma försvarsanslag kunnat skapa ett respektingivande försvar. I detta försvar har kustartilleriet sin givna plats.





